

Upute za uporabu

Strojevi za ravno glačanje

IC6 4819 – 4821 – 4825 – 4828 – 4832

LF/FLF/R/RLF/FRLF

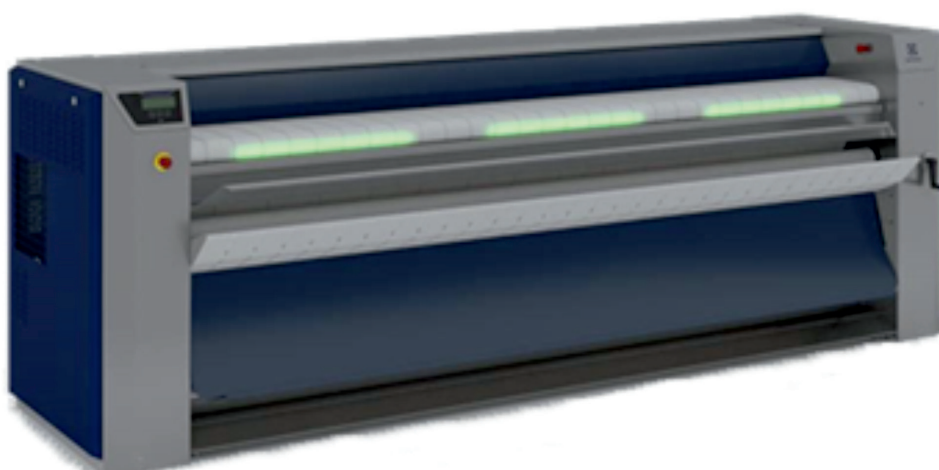

- Stroj za ravno glačanje
- Stroj za ravno glačanje i preklapanje - LF
- Stroj za ravno glačanje, uvlačenje i preklapanje - FLF
- Stroj za ravno glačanje sa stražnjim uklanjanjem rublja - R

Translated from french



01106073	4519	0	0
Obavijest	Datum	Stranica	

Općenito

Sigurnosne mjere opreza – jamstveni uvjeti i izuzeci.....	1/1
Preporuke i upozorenja koje treba razmotriti.....	2/1
Ergonomske preporuke.....	5/1
Općenito.....	1/2

Način uporabe

Upravljačka ploča sušilice-glačala.....	1/3
Jednostavne upute za upotrebu glačala.....	2/3
Upravljačka ploča sustava za uvlačenje.....	3/3
Jednostavne upute za upotrebu glačala.....	4/3
Način rada klijenta.....	7/3
Pokretanje stroja.....	7/3
Način hlađenja.....	8/3
Automatski način rada.....	8/3
Ručni način rada.....	9/3
S načinom preklapanja ili bez načina preklapanja.....	10/3
Odabir duljine preklapanja.....	11/3
Odabir duljine prvog preklopa.....	11/3
Zaslon usluge u automatskom načinu rada.....	12/3
Zaslon usluge u ručnom načinu rada.....	12/3
Dodatne upute.....	13/3
Mjere opreza prilikom uporabe.....	23/3
Zaustavljanje stroja.....	26/3
Uporaba ručice.....	26/3
RABC opcija.....	27/3
Opcija za trenutno uvlačenje.....	28/3
Opcija za jedno uvlačenje.....	29/3

Sigurnost

Postupak zaključavanja i označavanja.....	3/4
Sigurnosni uređaji.....	4/4

Operativni incidenti

Tkanina ostaje zaglavljena na valjku.....	1/5
Tkanina nije suha kada se ukloni sa sušilice-glačala.....	1/5
Sustav preklapanja radi bez zaustavljanja.....	1/5
Grijanje ne radi ili ne radi dobro.....	2/5
Sustav preklapanja je pokvaren.....	3/5
Temperatura stroja pada.....	3/5
Stroj se naglo zaustavlja.....	3/5
Dodatne upute.....	3/5

Održavanje

Preventivno održavanje.....	1/6
Zamjena traka za glačanje.....	7/6

Prilozi

Objašnjenje grafičkih simbola.....	1/7
Simboli za pranje.....	2/7
Konverzija mjernih jedinica.....	3/7
Tablica maziva.....	4/7

01106073	4519	1	1
Obavijest	Datum	Stranica	

Sigurnosne mjere opreza

- Ovo glačalo je profesionalan stroj i njime ne smiju upravljati maloljetne osobe.
- Ovo glačalo mora se upotrebljavati isključivo na tkaninama prikladnim za profesionalno glačanje.
- Ovo glačalo prikladno je za tkanine koje su oprane isključivo vodom. Nemojte glačati tkanine koje su oprane s otopinom (kemijsko čišćenje).
- Nemojte glačati predmete premazane, ispisane ili impregnirane otopinom, bojom, voskom, masti ili bilo kojim lako zapaljivim sredstvom. Postoji veoma velik rizik od požara.

Jamstveni uvjeti i izuzeci

Electrolux Professional pruža usluge jamstva u skladu s lokalnim zakonima i pod uvjetom da je oprema ugrađena i upotrijebljena u svrhe za koje je namijenjena i kako je opisano unutar odgovarajuće dokumentacije o opremi.

Jamstvo vrijedi samo u slučajevima gdje kupac upotrebljava isključivo originalne rezervne dijelove i gdje je odrađeno održavanje u skladu s Electrolux Professional upotrebom i održavanjem.

Electrolux Professional preporuča upotrebu sredstva za čišćenje, ispiranje i uklanjanje kamenca koje je odobrila tvrtka Electrolux Professional za dobivanje najboljih rezultata i održavanje učinkovitosti proizvoda tijekom upotrebe.

Electrolux Professional jamstvo ne pokriva štetu i smanjenu učinkovitost koja proizlazi zbog vanjskih čimbenika koji nisu odgovornost proizvođača, poput sljedećih:

- Nedostatan ili neuobičajen kapacitet električnih, hidrauličnih i plinskih sustava, neuobičajen napon struje, nečistoće u dovodu plina ili vode koji ne odgovaraju tehničkim zahtjevima za svaki stroj, nedostatni sustavi ekstrakcije, nemar i kriva korisnička uporaba;
- Narušavanje stroja izazvano neprikladnim sredstvima za čišćenje, dodatcima ili načinom čišćenja;
- Nepridržavanje uputama za upotrebu i održavanje koje su navedene u ovom priručniku;
- Neovlaštene promjene, modifikacije i popravci koje odrađuju treće strane koje nije napismeno odobrila tvrtka Electrolux Professional
- Upotreba neoriginalnih komponenti (npr.: potrošni materijali, trošenje ili rezervni dijelovi);
- Modifikacija sigurnosnih sustava;
- Loše održavanje i kriva upotreba;

Jamstvo ne uključuje planirane aktivnosti održavanja ili opskrbu sredstva za čišćenje osim ako nije specifično pokriveno s bilo kakvim lokalnim dogovorom te podliježe lokalnim uvjetima i odredbama.

Preporuke i upozorenja koje treba razmotriti

01106073	4519	2	1
Obavijest	Datum	Stranica	

UPUTE ZA UPORABU

Želimo vam svratiti pozornost na sljedeće prakse. One će utjecati na kvalitetu finalnog izgleda rublja i može u određenim slučajevima poništiti jamstvo vašeg glačala.

PREPORUKE I UPOZORENJA VEZANA UZ	OPISE (zašto i koje su posljedice)	Tip povezanog proizvoda				
		Osnovno	R	LF	FLF	FFS
Predmeti s više slojeva:	Komadi tkanine preklopljeni u dva ili više slojeva zahtijevat će više vremena za sušenje. Komadi tkanine s dvostrukim slojem sušit će se dvostruko duže od jednog sloja. Više slojeva tkanine mogu kliziti jedan preko drugog ovisno o materijalu i kakvoći. Rezultat toga može biti loša kvaliteta glačanja (nabori), nedostatna dužina prilikom preklapanja i najvjerojatnije nemogućnost poprečnog preklapanja.	X	X	X	X	X
Istrošeni komadi tkanine od mješavine poliestera i pamuka (ispran pamuk):	Komadi tkanine napravljeni od mješavine poliestera i pamuka imaju ograničeno vrijeme uporabe koje se mora uzeti u obzir. Stari komadi tkanine neće više imati pamuk u sastavu nakon određenog broja pranja. Posljedica glačanja na stroju za glačanje su: -Povećan elektrostatički naboj koji stroj ne može podnijeti čak i ako ovaj stroj ima ugrađenu šipku protiv statičkog naboja. -Dijelovi tkanine će se zalijepiti za dijelove stroja i uzrokovati zastoje i ometat će se duljina preklapanja. - Fotočelije možda neće primijetiti prisutnost plahiti čime će se isto omesti duljina preklapanja.	X	X	X	X	X
Veliki predmeti	Vaš stroj ne može automatski uvući predmete koji su veći od širine stroja, Za stroj IC6 4819, najveća duljina je: 1910 mm Za stroj IC6 4821, najveća duljina je: 2120 mm Za stroj IC6 4825, najveća duljina je: 2540 mm Za stroj IC6 4828, najveća duljina je: 2750 mm Za stroj IC6 4832, najveća duljina je: 3170 mm Vaš stroj ne može preklapati predmete dulje od 3 metra			X	X	X
Općenita veličina predmeta	Vaše glačalo pokazat će optimalne rezultate tijekom obrade tkanine čija širina najbliže odgovara najvećoj prihvatljivoj širini. Obrada manjih tkanina promijenit će učinkovitost vašeg glačala. U takvim slučajevima, preporuča se da upravljate svojim glačalom u ručnom načinu rada. Primjer komada tkanine veličine 1,80 x 2,80 m obrađene na stroju IC64825FLF ili FFS s plinskim ili električnim grijanjem: Takvi uređaji će trebati zaprimiti tkanine širine 1,80 m (2,80 m je šire nego što stroj može uvući). Automatsko uvlačenje uvući će tkaninu na sredinu uređaja i ostaviti 37 cm sa svake strane svakog komada tkanine. Ova praksa će brzo dovesti do pregrijavanja strana valjka i značajno smanjiti učinkovitost glačala. Možete odgoditi pregrijavanje strana valjka mijenjajući stranu na koju uvlačite predmete. Trebate uvijek upotrijebiti najveću širinu svog glačala.	X	X	X	X	X

PREPORUKE I UPOZORENJA VEZANA UZ	OPISE (zašto i koje su posljedice)	Tip povezanog proizvoda					
		Osnovno	R	LF	FLF	F-R	FFS
Veličina tkanine za automatsko uvlačenje	Minimalna veličina tkanine koje se automatski preklapaju po dužini je 90 cm. Manje veličine će se automatski ispustiti ili odbaciti ako se glačaju u načinu preklapanja. Imajte na umu da se preporuča da ne uvlačite automatski tkanine koje su puno manje nego širina glačala. Pogledajte „Općenita veličina tkanina“			X	X	X	
Veličina tkanina za automatsko preklapanje	Najmanja veličina tkanina za automatsko preklapanje je 110 cm. Manje veličine bit će sistematično odbijene na stražnjoj strani FFS glačala. Posljedica glačanja na stroju za glačanje su:						X
Debele tkanine	Debele tkanine mogu postati još deblje nakon preklapanja ovisno o vašem izboru uzorka preklapanja. Najveća debljina koju prihvaća jedinica za poprečno preklapanje je 40 mm za drugo poprečno preklapanje i 80 mm treće poprečno preklapanje. Možete prilagoditi debljinu moduliranjem uzorka preklapanja po duljini i/ili otkazivanjem trećeg poprečnog preklapanja (kod uređaja IC64825FFS ili IC64832FFS). Pogledajte priručnik za programiranje.						X
Tanke tkanine	Tanke i lagane tkanine (ispod 80 gr/m ²) mogu izazvati smetnje u preklapanju po duljini i možda neće omogućiti optimalnu kvalitetu preklapanja. Mogu izazvati i zastoje. Možete ih glačati, ali s oprezom.	X	X	X	X	X	X
Specifični predmeti	Vaše glačalo dizajnirano je samo za ravno glačanje, za, na primjer plahte, pokrivače, prekrivala za jastuke, stolnjake i ubruse. Drugi predmeti mogu izazvati kvarove na vašem glačalu i mogu poništiti jamstvo. Ako niste sigurni, upitajte svog najbližeg prodajnog predstavnika tvrtke Electrolux Professional za savjet. Vaše glačalo nije dizajnirano za obradu sljedećih tkanina: - Podstavljen prekrivač / pokrivalo za krevet: obično su predebeli i mogu biti od neodgovarajućeg materijala - Frotirni materijal: mora se sušiti u sušilici. Glačanje će ih učiniti pregrubim. - Plahte na navlačenje: elastika se može istrošiti prilikom izlaganja velikim temperaturama i može se otopiti. Ovisno o njihovom obliku i materijalu, mogu se glačati ako se unesu u glačalo s elastikom postavljenom prema gore tako da nisu u izravnom dodiru s valjkom. Ni u kojem slučaju se ne smiju automatski uvlačiti jer elastika može ometati unošenje. Ne smiju se automatski preklopiti iz istog razloga. - Odjevni predmeti: složenog su oblika (nisu ravni) i mogu se glačati s odgovarajućom opremom za završnu obradu. - Ogrtači: često su ravni no imaju uzice i vrpce koje će se zaglaviti u pokretnim dijelovima vašeg glačala. - Sintetičke tkanine (npr. zavjese za tuširanje): njihov materijal ne može podnijeti toplinu i otopit će se na valjku. Općenito nemojte glačati tkanine koje sadrže plastiku, pjenu, spužve, gumu ili slične grube gumene materijale.	X	X	X	X	X	X

01106073	4519	4	1
Obavijest	Datum	Stranica	

UPUTE ZA UPORABU

PREPORUKE I UPOZORENJA VEZANA UZ	OPISE (zašto i koje su posljedice)	Tip povezanog proizvoda					
		Osnovno	R	LF	FLF	F-R	FFS
Neprikladni materijali	Vaše glačalo napravljeno je za sigurnu obradu pamuka, mješavine poliestera i pamuka i lana. Za sve druge materijale, provjerite kod vašeg dobavljača tkanina i vašeg najbližeg prodajnog predstavnika tvrtke Electrolux Professional.	X	X	X	X	X	X
Održavanje glačala	Vaše glačalo je napravljeno da radi 8 sati bez prekida. Svakih 8 sati i u drugim postavljenim intervalima ima više potrebnih radnji za održavanje koje morate odraditi vi ili vaš serviser. Bitno je da se strogo držite ovih zahtjeva da vaše glačalo ispravno radi. Pogledajte poglavlje „Preventivno održavanje“ u ovom priručniku. Ako ćete pustiti da vaše glačalo radi duže od jedne radne smjene, morate pripaziti da se ove radnje održavanja odrade između smjena. Uz ove radnje održavanja, vaše glačalo trebate zaustaviti, ohladiti i isključiti na najmanje jedan sat svakih 24 sata.	X	X	X	X	X	X
Omjer odbijanja	Budući da su ravni materijali samo ravni i pravokutni na dan kupnje i nakon toga brzo promijene oblik i karakteristike nakon svakog pranja, nije neuobičajeno da stroj odbaci 4 % do 5 % tkanina. Imajte na umu da će kvaliteta uvlačenja utjecati na kvalitetu preklapanja. Tkanine mogu biti odbijene jer nisu ispravno umetnute. Statički elektricitet i prljave fotočelije isto će ometati učinkovitost vašeg glačala. Pogledajte poglavlje „Preventivno održavanje“ u ovom priručniku.			X	X		X
Preklapanje po duljini Plivit™	Vaše glačalo izvodi Plivit™ uzorak uzdužnog preklapanja. Razlikuje se preklapanje od ruba do ruba i od preklapanja u obliku harmonike. Pogledajte 3. poglavlje za objašnjenje i slike raznih uzoraka preklapanja. Kako biste dobili dosljedne veličine preklopljenih predmeta najvažnije je razvrstati ravne materijale po veličini prije glačanja.			X	X		X
Gumbi na pokrivačima	Neki pokrivači imaju razne vrste zatvarača koji mogu biti gumbi, čičak-traka, napravljeni od plastike, metala ili drva itd. Ovi pokrivači mogu se glačati na način da su zatvarači okrenuti prema gore na dasci za uvlačenje. Sušenje u području sa zatvaračima trajat će duže nego na ostatku pokrivača. Ovo je normalno jer višestruki slojevi tkanina u ovom su području složenog oblika. Postavljanje ovih slojeva ravno na dasku za uvlačenje pomoći će ravnomjernije sušiti materijal. Imajte na umu da ako je debljina pokrivača i gumbi/zatvarala veća od 8 mm, to može ometati zaštitu za prste vašeg glačala i smanjit joj učinkovitost. Ova zaštita za prste je sigurnosni uređaj da zaštiti rukovatelje od toga da im prsti zapnu i uđu u glačalo. Ovi elementi mogu ometati radnje glačanja i savijanja.	X	X	X	X	X	X

Ergonomske preporuke

Ljudsko tijelo napravljeno je za kretanje i aktivnosti no fizičke ozljede mogu nastati zbog statičnih i repetitivnih kretnji ili zbog neugodnih položaja tijekom rada. Ergonomske značajke našeg proizvoda, one koje mogu utjecati na vaše fizičke i kognitivne interakcije s njime, su provjerene i certificirane. Proizvod koji ima ergonomske značajke, mora ispunjavati određene ergonomske potrebe koje spadaju u tri različita područja: Politehničko, biomedicinsko i psihosocijalno (iskoristivost i zadovoljstvo). Za svako od ovih područja provode se specifični testovi s pravim korisnicima. Proizvod je stoga u skladu s kriterijima ergonomske prihvatljivosti koju zahtijevaju primijenjeni standardi. Proizvod koji upotrebljavate specifično se proučava i testira za smanjivanje svih fizičkih problema povezanih s interakcijom s proizvodom.

Želimo naglasiti neke postupke pri radu koje preporučujemo da primijenite:

- Ravnomjerno rasporedite tkaninu tako da se ne preklopi tijekom uvlačenja/izvlačenja.

Nemojte dizati ruke iznad razine ramena.

- Unesite/izvadite rublje u malim količinama.

- Kako biste izbjegli zapletanje rublja koje uključuje veće predmete, dodajte još vremena rotacije u svakom smjeru.

- Ako je to moguće, istegnite noge i nemojte naginjati leđa prema naprijed tijekom zamjene tkanine u nižu kutiju i tijekom provođenja radnji ili održavanja na nižim dijelovima uređaja.

- Ako je to moguće, pogurajte kolica i povucite ih da smanjite udaljenosti.

- Ako je to moguće, probajte mijenjati položaj kolica (na vašu desnu stranu/lijevu stranu) da izbjegnute rad uvijek u istom području.

- Držite ravnomjernu udaljenost pogleda kako biste razumjeli ispravno informacije prikazane na sučelju ili da gledate područja od interesa na glačalu, čime ćete smanjiti u što većoj mjeri vrijeme provedeno s pogledom prema gore (istezanje vrata).

U slučaju da s nekoliko strojeva upravlja isti operater, učestalost repetitivnih kretnji će se povećati i kao posljedica toga, povezani biomehanički rizik će se povećati u velikoj mjeri. Slijedite preporuke u nastavku teksta da izbjegnute, koliko je to moguće, nanošenje tjelesnih ozljeda operateru.

• Pobrinite se da ima prikladnih kolica i košara za ubacivanje, vađenje i prenošenje.

• Preporučujemo da upotrijebite mobilna donja kolica s maksimalnom visinom od 850 mm.

• Organizirajte rotaciju zadataka na radnom mjestu u slučaju da s nekoliko strojeva upravlja isti operater.

• Organizirajte rotaciju zadataka u radnom danu kada operater mora glačati puno manjih predmeta. Imajte na umu da su ovo samo preporuke te da je ljudsko ponašanje i dalje ključno za ergonomiju.

01106073	4519	1	2
Obavijest	Datum	Stranica	

Priručnik s uputama i ključeve za otvaranje kućišta stroja te poster za održavanje za prikaz u praonici dolaze sa strojem.

Ovisno o svojem odredištu, sušilica-glačalo dostavlja se bez dodataka ili može biti postavljeno na paletu za prijevoz i/ili upakirano u plastičnu foliju.

U nekim slučajevima, može biti dostavljeno u pakiranju za brodski prijevoz (drvena kutija).

Pogledajte poglavlje s uputama o rukovanju u ovom priručniku s uputama za opis radnji rukovanja.

Prije bilo kakve uporabe, obavezno pročitajte priručnik s uputama. Korisnici moraju naučiti kako upravljati strojem.

Natpisna pločica nalazi se na lijevoj strani stroja.

Stroj mora biti ugrađen u skladu sa zdravstvenim i sigurnosnim propisima i mora se upotrijebiti isključivo u dovoljno prozračenom području. Provjerite upute prije ugradnje ili uporabe stroja.

01106073	4519	2	2
Obavijest	Datum	Stranica	

2. Općenito

UPUTE ZA UPORABU

Strojevi opisani u ovom priručniku imaju kapacitet glačanja od 190, 210, 250, 280, 320 cm širine ovisno o tipu. Dostupni su za parno, električno, plinsko ili toplo tekuće grijanje.

Verzija uređaja s potpuno automatiziranim sustavom preklapanja omogućuje jednoj ili dvjema osobama sušenje, glačanje i preklapanje plahti po dužini.

Druga verzija s mehaničkim sustavom omogućuje rublju da izađe sa stražnje strane uređaja.

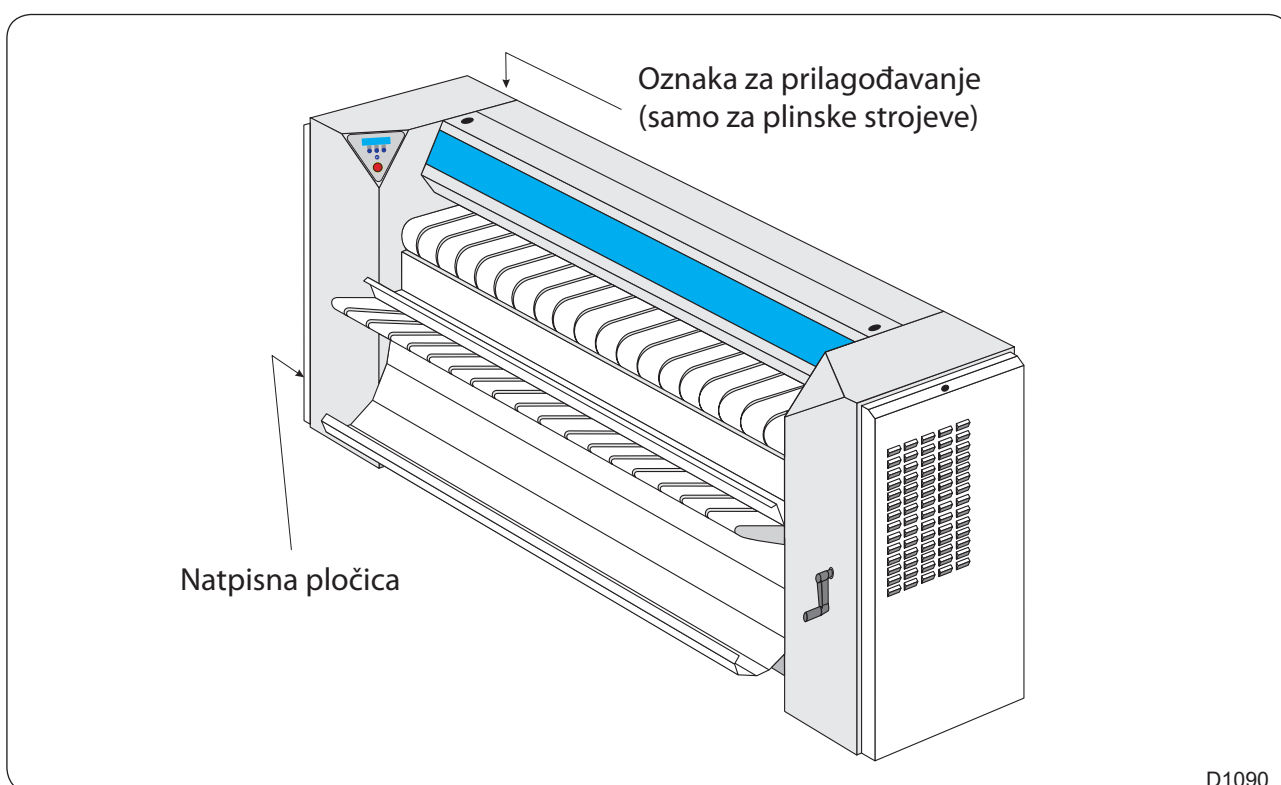

01106073	4519	3	2
Obavijest	Datum	Stranica	

01106073	4519	1	3
Obavijest	Datum	Stranica	

Upravljačka ploča sušilice-glačala

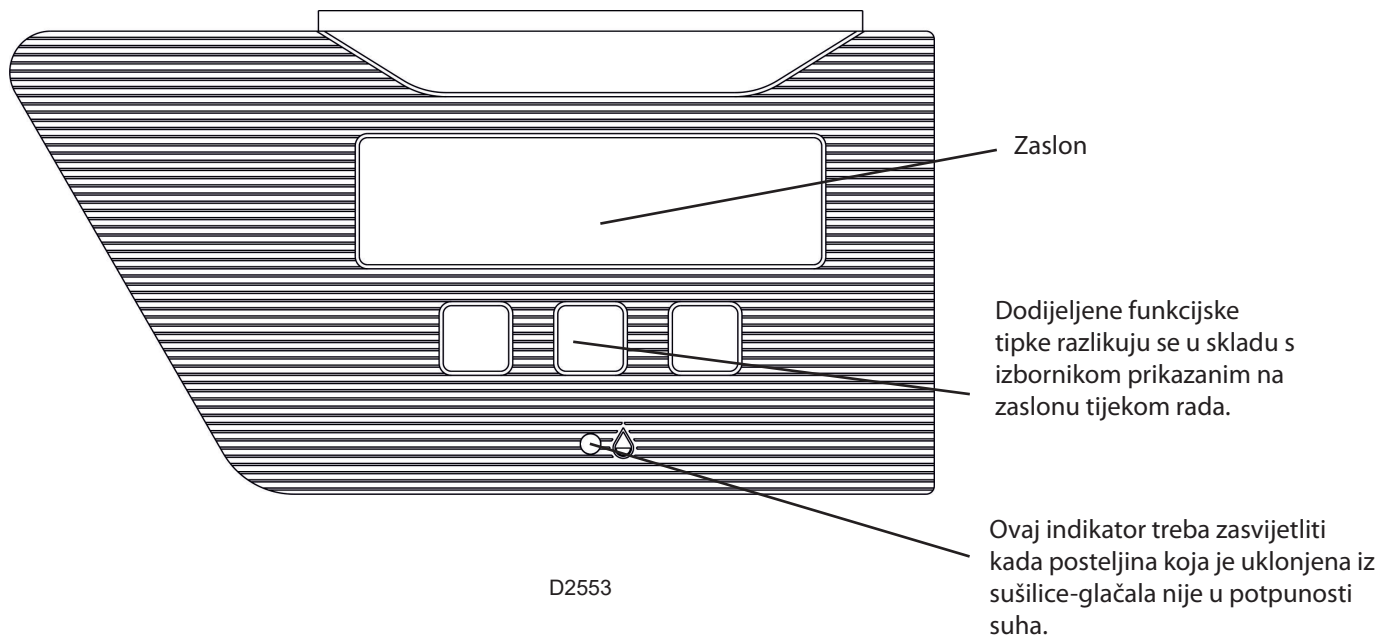

Zaustavljanje u slučaju opasnosti



Mora se ukloniti blokada zaustavljanja u slučaju opasnosti, u protivnom stroj neće raditi (za uklanjanje blokade, pritisnite crveni gumb na desnoj strani stroja).

Ako se stroj iz nekog razloga mora zaustaviti, zbog neuobičajenog ili opasnog rada, pritisnite gumb za zaustavljanje u slučaju opasnosti.

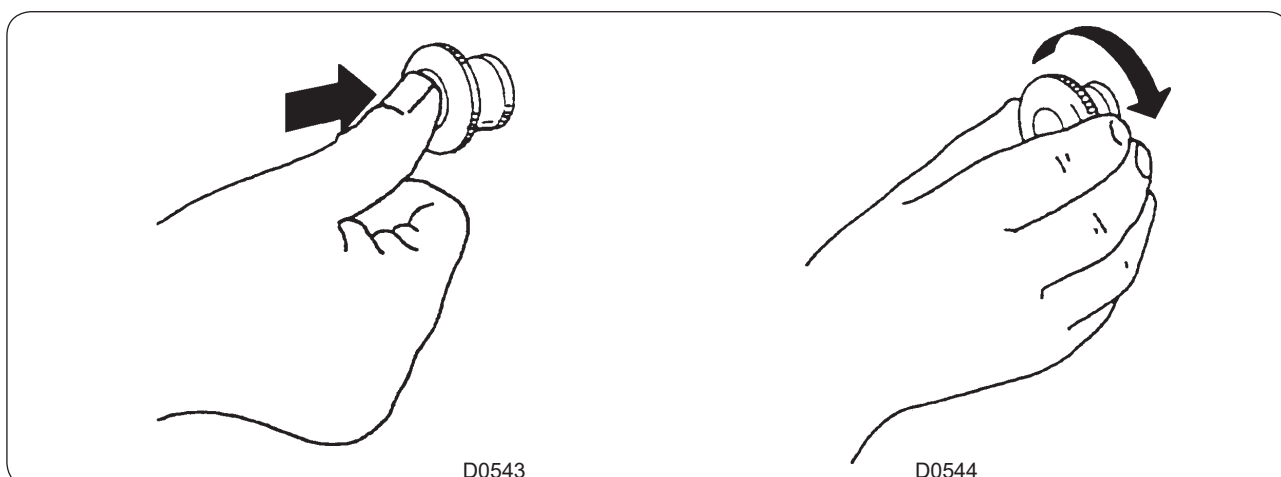
Zaustavite zaustavljanje u slučaju opasnosti okretanjem u smjeru kazaljke na satu tek nakon što provjerite što je prouzrokovalo zaustavljanje.

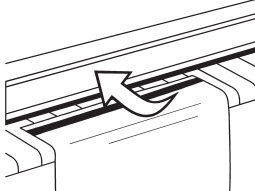
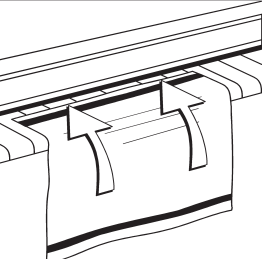

Jednostavne upute za upotrebu glačala

<h1>1</h1>	<p>Pritisnite glavni prekidač, otvorite ventil za zaustavljanje plina ili ventil za paru.</p> 	<p>Pričekajte da se prikaže sljedeća poruka i pritisnite središnju tipku.</p> <p style="text-align: center;">Stand by START</p>	<p>Kada počne s radom, stroj je postavljen u „automatski način rada“. Možete unijeti plahte.</p> <p style="text-align: center;">Dx °C 2.5m/mn 000 MANU PLI NEXT</p>
<h1>2</h1>	<p>Ručni način rada: Prilagodite redosljed temperature na željenu vrijednost zahvaljujući tipkama (-) ili (+) i pritisnite OK.</p> <p style="text-align: center;">Set Temp : 180°C - + OK</p>	<p>Ručni način rada: Prilagodite brzinu glačanja na željenu vrijednost zahvaljujući tipkama (-) i (+) i pritisnite OK.</p> <p style="text-align: center;">Set Speed : 2.0 m/mn - + OK</p>	
<h1>3</h1>	<p>Preklapanje: Trebate odabrati između NO (NEMA) preklapanja, FIX (FIKSNO) preklapanje (ručno) ili PLIVIT (automatski) načini i pomicanje spremnika za unošenje prema gore.</p> <p style="text-align: center;">Folding NO FIX PLIVIT</p>		
<h1>4</h1>	<p>Sigurnost: Stroj se mora zaustaviti kada je mobilna zaštita (zaštita za ruke) uključena. Provjerite ispravnost ove zaštite svaki dan.</p> 	<p>Greška pri paljenju na strojevima s plinskim zagrijavanjem: Ova poruka nastavlja treperiti više od 30 sekundi ako dođe do greške prilikom paljenja plinskog plamenika.</p> <p style="text-align: center;">Error Gas Ignition</p>	
<h1>5</h1>	<p>Glačanje: Postavite rublje koje treba glačati na dasku za uvlačenje.</p>		
<h1>6</h1>	<p>Zaustavljanje stroja: Pritisnite bilo koju tipku za prikaz poruke „Odaberite način rada“ i pritisnite STOP. Nemojte upotrijebiti funkciju preklapanja tijekom faze hlađenja. Ostavite da se stroj ohladi dok sljedeća poruka ne nestane. U slučaju opasnosti, pritiskom šipke za sigurnost ruku zaustavit će stroj.</p> <p style="text-align: center;">Cool-Down : xx°C START</p>	<p>Isključite glavni prekidač, zatvorite ventil za zaustavljanje plina ili ventil za paru.</p> 	

01106073	4519	3	3
Obavijest	Datum	Stranica	

3. Način uporabe

UPUTE ZA UPORABU

Upravljačka ploča sustava za uvlačenje

Tipka za pokretanje sustava za uvlačenje i indikator za grešku koji treperi su osvijetljeni

Tipka za prilagođavanje napetosti hvataljke.

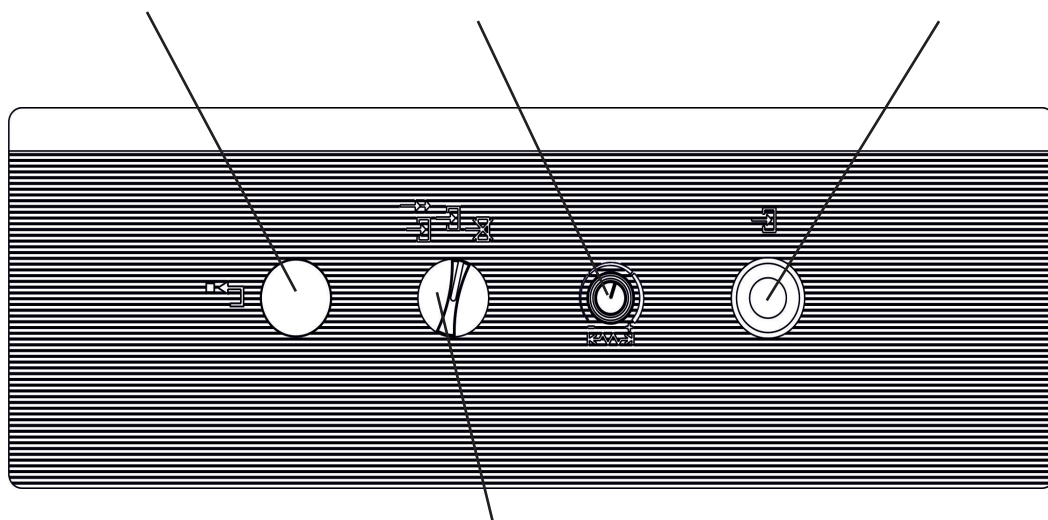

Tipka za pritiskanje za pokretanje uvlačenja



Tipka za odabir s uvlačenjem. Poluautomatsko uvlačenje ili bez uvlačenja.

D2552

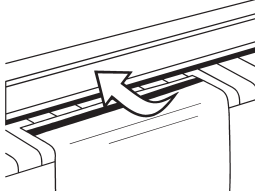
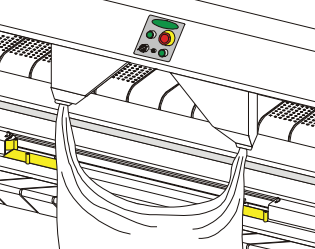
Jednostavne upute za upotrebu glačala s uređajem za uvlačenje.

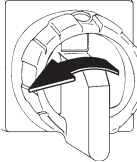
<h1>1</h1>	<p>Pritisnite glavni prekidač, otvorite ventil za zaustavljanje plina ili ventil za paru.</p> 	<p>Pričekajte da se prikaže sljedeća poruka i pritisnite središnju tipku.</p> <div data-bbox="667 584 1015 674" style="background-color: #00a651; color: white; padding: 5px; text-align: center;"> Stand by START </div>	<p>Kada počne s radom, stroj je postavljen u „automatski način rada“. Možete unijeti plahte.</p> <div data-bbox="1066 584 1414 674" style="background-color: #00a651; color: white; padding: 5px; text-align: center;"> Dx °C 2.5m/mn 000 MANU PLI NEXT </div>
<h1>2</h1>	<p>Ručni način rada: Prilagodite redosljed temperature na željenu vrijednost zahvaljujući tipkama (-) ili (+) i pritisnite OK.</p> <div data-bbox="459 857 807 947" style="background-color: #00a651; color: white; padding: 5px; text-align: center;"> Set Temp : 180°C - + OK </div>	<p>Ručni način rada: Prilagodite brzinu glačanja na željenu vrijednost zahvaljujući tipkama (-) i (+) i pritisnite OK.</p> <div data-bbox="1007 857 1355 947" style="background-color: #00a651; color: white; padding: 5px; text-align: center;"> Set Speed : 2.0 m/mn - + OK </div>	
<h1>3</h1>	<p>Preklapanje: Trebate odabrati između NO (NEMA) preklapanja, (FIX) FIKSNO preklapanje (ručno) ili PLIVIT (automatski) načini i pomicanje spremnika za unošenje prema gore.</p> <div data-bbox="459 1155 807 1245" style="background-color: #00a651; color: white; padding: 5px; text-align: center;"> Folding NO FIX PLIVIT </div>		
<h1>4</h1>	<p>Sigurnost: Stroj se mora zaustaviti kada je mobilna zaštita (zaštita za ruke) uključena. Provjerite ispravnost ove zaštite svaki dan.</p> 	<p>Greška pri paljenju na strojevima s plinskim zagrijavanjem: Ova poruka nastavlja treperiti više od 30 sekundi ako dođe do greške prilikom paljenja plinskog plamenika.</p> <div data-bbox="983 1447 1331 1536" style="background-color: #00a651; color: white; padding: 5px; text-align: center;"> Error Gas Ignition </div>	
<h1>5</h1>	<p>U automatskom načinu rada:</p> <ul style="list-style-type: none"> - Prvo provjerite način s uvlačenjem. - Uхватite oba kraja tkanine po duljini s hvataljkama. 		<p>Uvlačenje: Pritisnite tipku Početak uvlačenja.</p> 
<h1>6</h1>	<p>Zaustavljanje stroja: Pritisnite bilo koju tipku za prikaz poruke „Odaberite način rada“ i pritisnite STOP. Nemojte upotrijebiti funkciju preklapanja tijekom faze hlađenja. Ostavite da se stroj ohladi dok sljedeća poruka ne nestane.</p> <p>U slučaju opasnosti, pritiskom šipke za sigurnost ruku zaustavit će stroj</p> <div data-bbox="815 2000 1163 2089" style="background-color: #00a651; color: white; padding: 5px; text-align: center;"> Cool-Down : xx°C START </div>		<p>Isključite glavni prekidač, zatvorite ventil za zaustavljanje plina ili ventil za paru.</p> 

01106073	4519	5	3
Obavijest	Datum	Stranica	

3. Način uporabe

UPUTE ZA UPORABU

Bez preklapanja

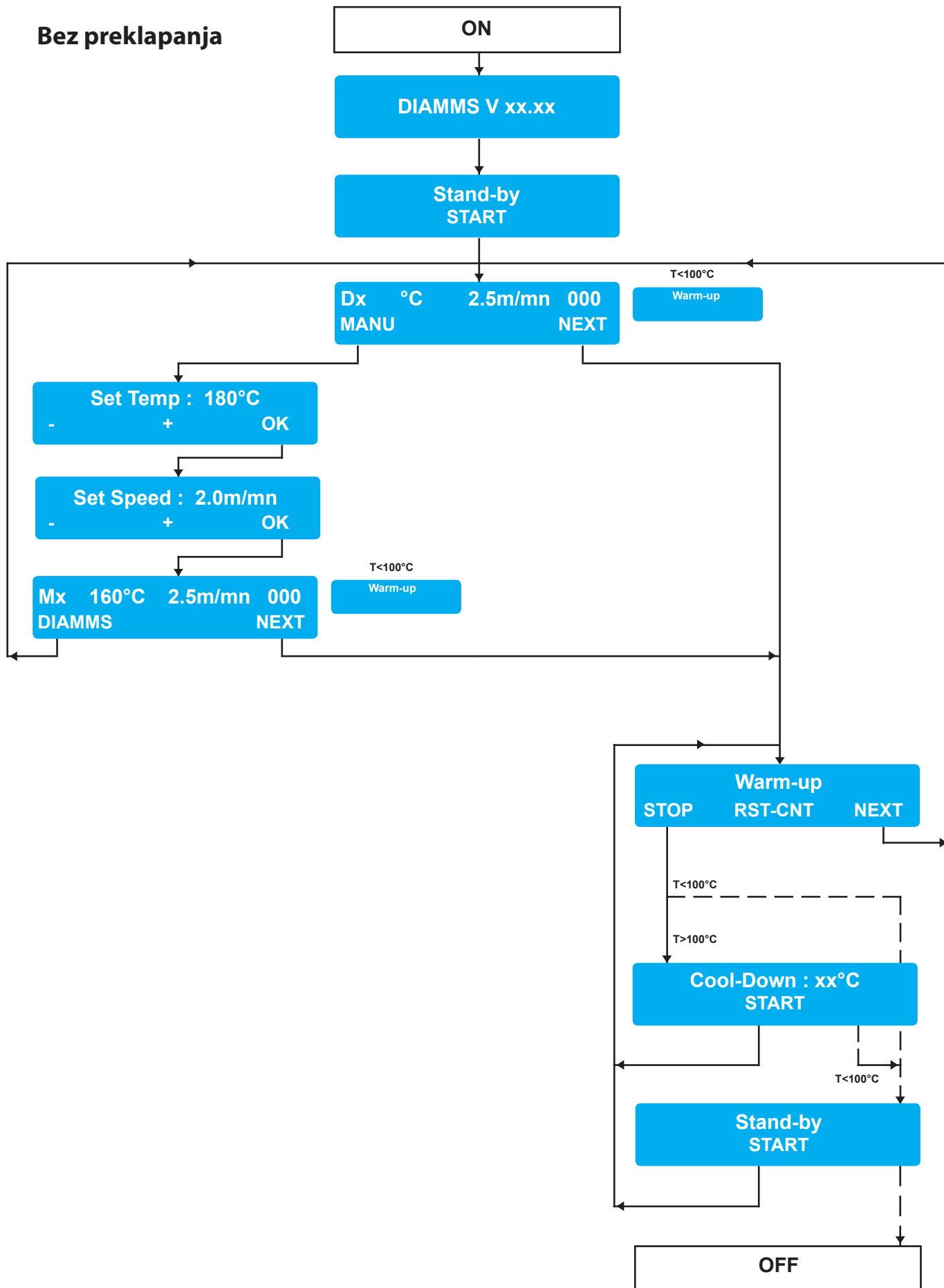

01106073	4519	6	3
Obavijest	Datum	Stranica	

S preklapanjem

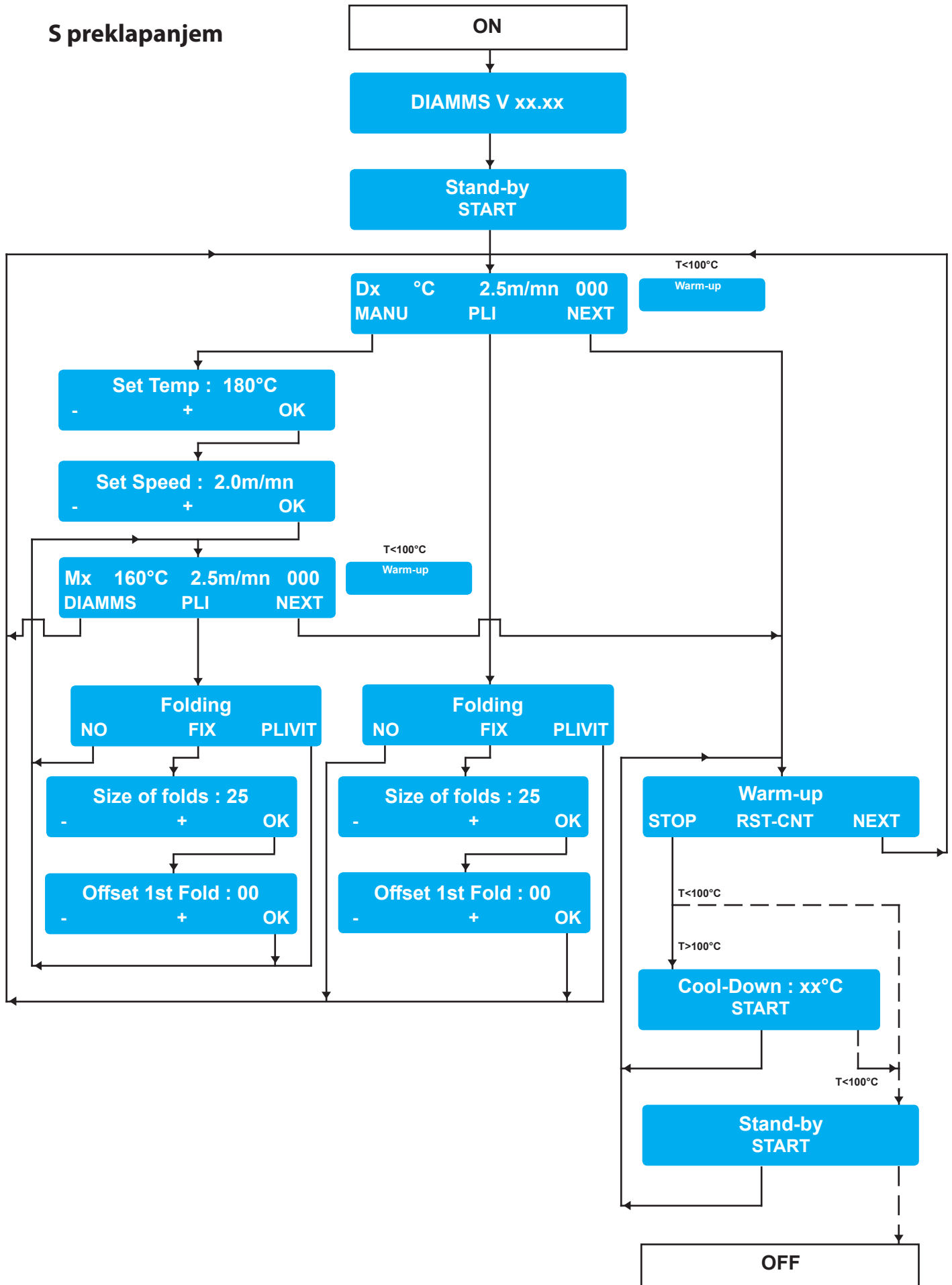

01106073	4519	7	3
Obavijest	Datum	Stranica	

3. Način uporabe

UPUTE ZA UPORABU

Način rada klijenta

Pokretanje stroja

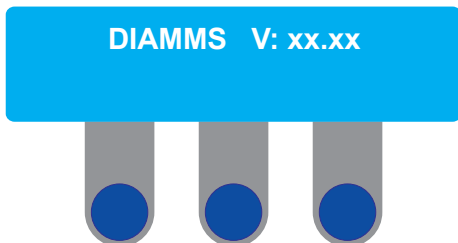

Zaslon za pokretanje

Uključite napajanje stroja upotrebom glavnog prekidača stroja. Verzija softvera pojavit će se na zaslonu na 4 sekunde.

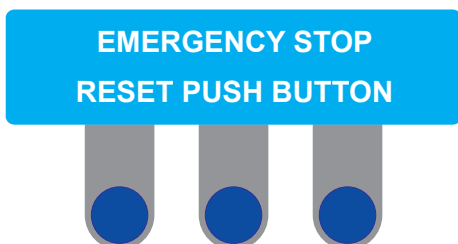

Zaustavljanje u slučaju opasnosti“ poruka upozorenja

Ako zaslon prikaže ovu poruku, provjerite je li pritisnuta tipka za zaustavljanje u slučaju opasnosti.



Ponovno postavite tipku za zaustavljanje u slučaju opasnosti i potvrdite pritiskom na središnju tipku. U svakom slučaju ćete se vratiti na prijašnji izbornik.

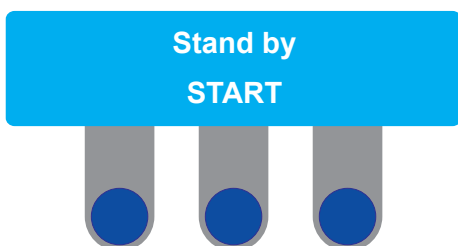

Pristup izborniku za pokretanje

Stroj će vas pitati da pritisnete središnju tipku za izlazak iz načina mirovanja i za prikaz padajućeg izbornika i odabir načina rada stroja.

01106073	4519	8	3
Obavijest	Datum	Stranica	

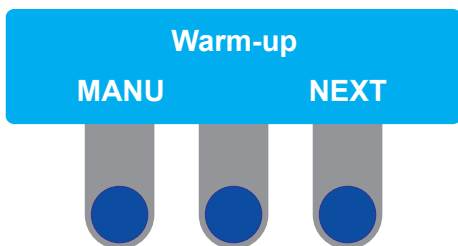

Zagrijavanje

Čim je stroj upaljen, naredba za početak zagrijavanja je izdana. Temperatura valjka počinje se dizati.

Stroj je postavljen u automatski način rada prema zadanom.

Servisni zaslon pojavljuje se čim su plahte umetnute ili kada je dosegnuta potrebna temperatura.

Način hlađenja

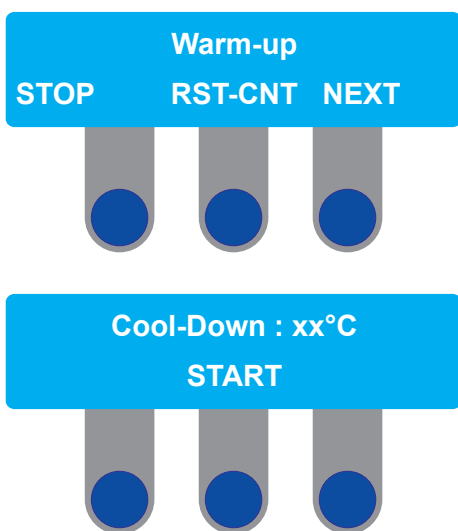

Način hlađenja

Kada je funkcija STOP zatražena tijekom rada, stroj će se prebaciti u stanje mirovanja i sustav zagrijavanja će se isključiti.

Zaslon će ostati u ovom načinu dok temperatura valjka ostane iznad 100 °C (212 °F).

Zaslon tada prikazuje sljedeću poruku.

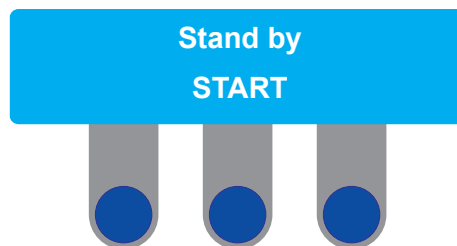

Sada možete isključiti uređaj

RST-CNT ponovno postavlja brojač komada tkanine.

Automatski način rada

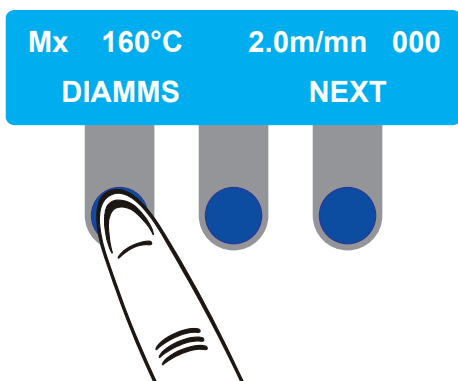

Biranje automatskog načina rada

Kada počne s radom, stroj je postavljen u automatski način rada kao zadano. Međutim, možete prebaciti stroj na ručni način rada u bilo kojem trenutku.

„M“ u gornjem lijevom kutu prikazuje da ste u ručnom načinu rada. Za vraćanje u automatski način rada morate samo jednom pritisnuti tipku „DIAMMS“.

„X“ iza slova „M“ može se pojaviti u nekoliko oblika:

- „F“ ako ste izabrali „FIX“ način preklapanja.
- „P“ ako ste izabrali „PLIVIT“ način preklapanja.
- Ako ništa nije prikazano, to znači da je preklapanje isključeno.

01106073	4519	9	3
Obavijest	Datum	Stranica	

3. Način uporabe

UPUTE ZA UPORABU

Ručni način rada

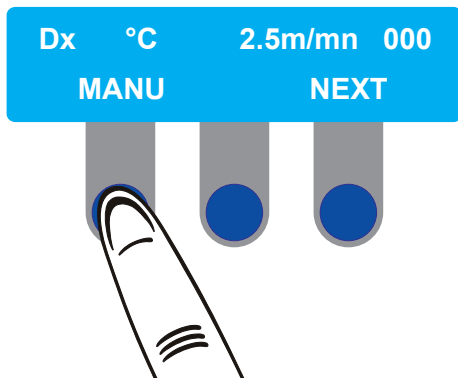

Odabir načina rada

Ako pritisnete **MANU**, prebacit ćete uređaj u ručni način rada.

U ovom načinu rada možete upotrijebiti sljedeće izbornike za odabir temperature i brzine glačanja koju želite primijeniti na stroj.

- „X“ iza slova „D“ može se pojaviti u nekoliko oblika:
- „F“ ako ste izabrali „FIX“ način preklapanja.
- „P“ ako ste izabrali „PLIVIT“ način preklapanja.
- Ako ništa nije prikazano, to znači da je preklapanje isključeno.

Svako prebacivanje iz ručnog načina rada u automatski način rada automatski ponovno postavlja brojač komada tkanine.

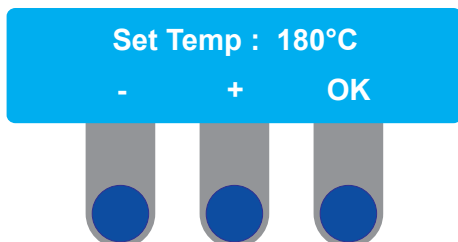

Postavka temperature

Ovaj zaslon ne pojavljuje se na strojevima opremljenim s načinom zagrijavanja na paru.

Zaslon će sada zatražiti da postavite temperaturu glačanja.

Temperatura glačanja može se postaviti u inkrementima od 5 stupnjeva Celzijusa (ili 9 stupnjeva Fahrenheita) pritiskom tipke.

Pritisnite **OK** za potvrdu temperature.

Napomena: ako zatražite temperaturu nižu od 120 °C (248 °F), zaslon će prikazati znak (-) da izrazi da je zagrijavanje isključeno i omogućiti upravljanje strojem bez zagrijavanja.

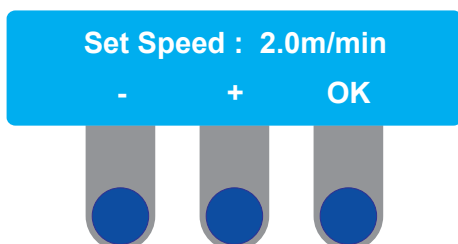

Brzina glačanja

Zaslon će sada zatražiti da odaberete brzinu glačanja.

Brzina glačanja može se postaviti u srednju brzinu te minimalnu i maksimalnu vrijednost određenu u izborniku postavki. Vrijednost se može prilagoditi u inkrementima od 1/10 metara (ili 3/10 inča) pritiskom tipke.

Pritisnite tipku OK za potvrdu brzine glačanja. Minimalna i maksimalna vrijednost glačanja ovisi o postavkama prilagođavanja pretvarača.

01106073	4519	10	3
Obavijest	Datum	Stranica	

Slijedeći zasloni prikazani su samo ako vaš stroj ima opciju preklapanja i ručnog prilagođavanja preklapanja.

Način s preklapanjem ili bez preklapanja

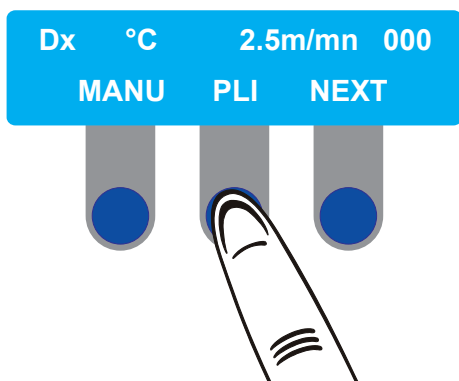

Zagrijavanje

Odabir načina S preklapanjem ili Bez preklapanja
Ovaj zaslon pojavit će se samo ako ste odgovorili **DA** prilikom postavljanja početnih parametara stroja.

Zaslon će zatražiti da odaberete način s preklapanjem ili bez preklapanja.

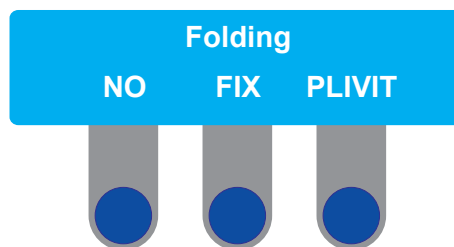

Ako ne želite preklapanje, pritisnite „**NO**“ (**NE**).
Ako želite upotrijebiti funkciju ručnog preklapanja (odnosno prilagođavanjem duljine željenih preklapanja), pritisnite „**FIX**“ (**FIKSNO**).
U suprotnom pritisnite „**PLIVIT**“ ako želite da stroj odradi automatsko preklapanje.

Napominjemo da vraćanje na ovaj zaslon i ponovni odabir jedne od dvije opcije, možete ponovno pokrenuti sustav preklapanja u slučaju neispravnog rada.

01106073	4519	11	3
Obavijest	Datum	Stranica	

3. Način uporabe

UPUTE ZA UPORABU

Odabir duljine preklapanja

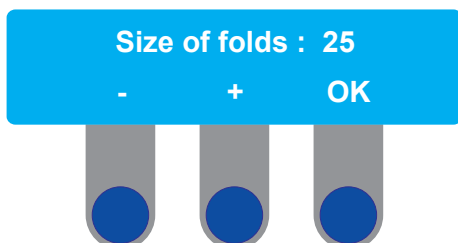

Duljina preklapanja

Ovaj zaslon omogućuje ručni odabir duljine preklapanja tijekom preklapanja.

Prije uvlačenja plahte, odaberite željenu duljinu preklapanja na temelju duljine plahte.

Za računanje duljine preklapanja, trebate izmjeriti duljinu plahte i procijeniti duljinu preklopa, imajući na umu da uvijek trebate podijeliti duljinu s parnim brojem preklopa (najmanje četiri). Primjerice:

- Vrijednosti uzorka: za plahte duljine 240 cm imamo 6 preklopa od 40 cm ili 8 preklopa od 30 cm. Naprotiv, nije moguće imati 4 preklopa od 60 cm.

Nakon prvotnog ispitivanja, morate podesiti funkciju preklapanja povećavanjem ili smanjivanjem duljine preklopa: na primjer, povećavanjem početne vrijednosti preklopa s 40 cm na 41 cm ili smanjivanjem na 39 cm. Duljina preklopa može se prilagoditi od 25 do 48 cm s povećanjem vrijednosti od 1 pritiskom na dvije lijeve tipke. Potvrđuje se pritiskom na tipku **OK**.

Odaberite poravnanje prvog preklopa

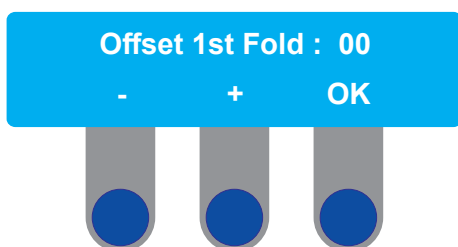

Duljina prvog preklopa

Ovaj zaslon omogućuje ručni odabir duljine prvih preklopa tijekom postupka preklapanja da se prilagodi duljina kraja plahte s drugim preklopima.

- Primjer vrijednosti: s komadom tkanine duljine 265 cm i preklopima od 8 x 35 cm možete postaviti prvi preklop na 20 cm (s obrubom od 15 cm) koji slijedi 6 preklopa od 35 cm.
- Primjer vrijednosti: s komadom tkanine duljine 265 cm i preklopima od 6 x 45 cm možete postaviti prvi preklop na 40 cm (s obrubom od 5 cm) koji slijedi 4 preklopa od 45 cm.

Problemi s uvlačenjem ili problemi vezani s oblikom komada tkanine (koji može biti nepravilan) može dovesti do neravnomjernog preklopa.

- Primjer vrijednosti: ako ste odabrali preklape od 45 cm i ako ste prilagodili postavku obruba, posljednji preklopi premašuju 10 cm, morate povećati duljinu preklopa na 47 cm:

$[45 \text{ cm} + (10 \text{ cm} / \text{br. preklopa})] = [45 + (10 / 5)]$ za prilagođavanje kraja komada tkanine.

Pritiskom dvije tipke na lijevoj strani, vrijednost prvog preklopa može se prilagoditi od 0 do polovice vrijednosti duljine preklopa koja je ranije postavljena (s povećanjem vrijednosti od 1 svaki put kada pritisnete tipku).

Potvrđuje se pritiskom na tipku **OK**.

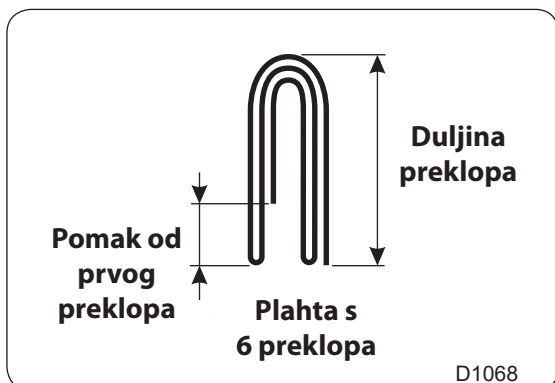

01106073	4519	12	3
Obavijest	Datum	Stranica	

Servisni zaslon u automatskom načinu rada

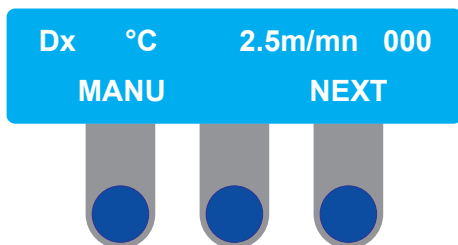

Servisni zaslon u automatskom načinu rada

Vrijednosti trenutne uporabe stroja prikazane su u prvom redu zaslona.

- „D” prikazuje da ste u automatskom načinu rada (DIAx=09876ceжMS).04/.4743ej
- C yljedeće dvije vrijednosti prikazuju sljedeće:
 - Brzina glačanja
 - Informacije o brojaču komada tkanine

U automatskom načinu rada (**DIAMMS**), temperatura valjka neće biti prikazana. Ovime upravlja sam stroj. Samo je treperenje pokazivača „°C” prikazano.

Drugi red prikazuje naredbe kojima se može pristupiti s tipkama na ploči.

Servisni zaslon u ručnom načinu rad

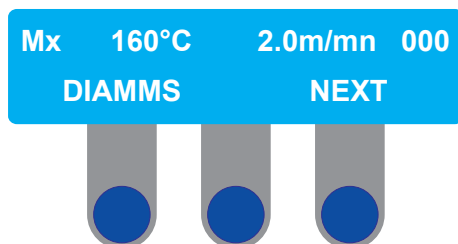

Servisni zaslon u automatskom načinu rada

Prvi red zaslona prikazuje vrijednosti za trenutnu uporabu stroja.

- „M” prikazuje da ste u ručnom načinu rada. Sljedeće tri vrijednosti prikazuju sljedeće:
 - Trenutačna temperatura valjka
 - Brzinu glačanja
 - Informacije o brojaču komada tkanine.

Razne indikacije vezane uz temperaturu valjka za glačanje su prikazane:

- Ako pokazivač temperature treperi, to označava da se stroj pregrijava.
- Znak (-) ukazuje na to da je temperatura valjka niža od 100 °C (212 °F).
- Trenutačna temperatura je prikazana kada je temperatura valjka između 101 °C i 245 °C (213 °F i 470 °F).

Napomena: vrijednosti 101-245 °C su minimalne i maksimalne temperature koje električni programer može prikazati. Maksimalna temperatura glačanja ne može doseći 245 °C (470 °F), sigurnosni termostat automatski prestaje sa zagrijavanjem prije dosezanja ove vrijednosti.

- Znak (+) ukazuje na to da je temperatura valjka viša od 245 °C (470 °F).

U ovom trenutku pritisnite jednu od tri tipke za povratak na prikaz za odabir ručnog/automatskog načina rada. Upotrijebite ovu funkciju za promjenu postavljene temperature ili brzine glačanja.

Drugi red prikazuje naredbe kojima se može pristupiti s tipkama na ploči.

01106073	4519	13	3
Obavijest	Datum	Stranica	

3. Način uporabe

UPUTE ZA UPORABU

Dopunske upute za pokretanje stroja s plinskim grijanjem.

Paljenje plamenika je stavljeno na čekanje 30 sekundi nakon naredbe za pokretanje da se omogući predventilacija komore za izgaranje.

Stroj će biti spreman za uporabu nakon što sljedeća poruka nestane:
„Greška u plinskom paljenju“.

NAPOMENA: buka prilikom paljenja nije eksplozija. To je uobičajeno.

Dopunske upute za pokretanje stroja s električnim grijanjem.

Tipična temperatura glačanja je od 150 do 180 °C (od 300 °F do 356 °F). Morate postaviti elektronički termostat na željenu temperaturu.

U automatskom načinu rada, temperatura glačanja je određena i njome upravlja stroj.

Dopunske upute za pokretanje stroja s parnim grijanjem.

Imajte na umu da je temperatura izravno povezana s tlakom pare (pogledajte tablicu u nastavku).

Tipična temperatura glačanja je od 150 do 180 °C (od 302 °F do 356 °F).

Za razliku od stroja s plinskim ili električnim grijanjem za stroj s parnim grijanjem, morate prilagoditi brzinu glačanja vezanu uz posteljinu i zadržavanje vode.

Povezanost tlaka pare / temperature								
Manometarski tlak izražen u barima	300 (3)	400 (4)	500 (5)	600 (6)	700 (7)	800 (8)	900 (9)	1000 (10)
Temperatura u °C/°F	143 / 289.4	151 / 303.8	158 / 316.4	164 / 327.2	169 / 336.2	174 / 345.2	179 / 354.2	183 / 361.4

01106073	4519	14	3
Obavijest	Datum	Stranica	

Dodatne upute za uporabu glačala sa stražnjim unosom

Dvije tipke za pritiskanje u slučaju nužde nalaze se na stražnjoj strani stroja da se osigura sigurnost zaposlenika.

Za naglašavanje da naglo zaustavljanje valjka za glačanje s temperaturom iznad 120 °C (248 °F) može oštetiti pojaseve za glačanje.

Nakon radnje na tipki za pritiskanje u slučaju nužde, ponovno pokretanje glačala moguće je samo nakon pritiska tipke ON te zatim pritiska na tipku ON za zagrijavanje.

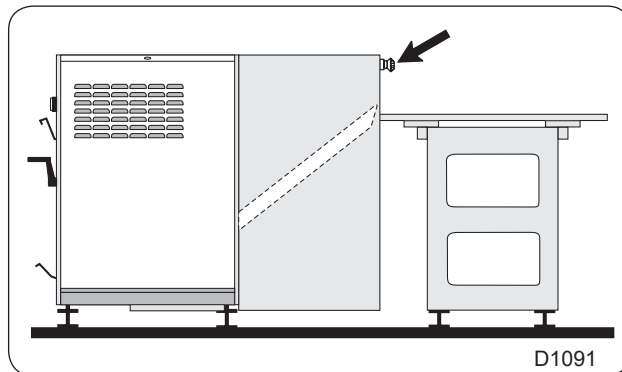

01106073	4519	15	3
Obavijest	Datum	Stranica	

Dodatne upute za uporabu stroja s automatskim preklapanjem i prednjim izlazom.

Čak i ako je vaše glačalo opremljeno s funkcijom automatskog preklapanja, način „S preklapanjem / Bez preklapanja“ omogućuje vam uporabu vašeg glačala bez funkcije automatskog preklapanja. U ovom slučaju, trebate samo pomaknuti spremnik za primanje tkanine prema gore da omogućite posteljini da izađe iz stroja bez preklapanja i zatim odaberite funkciju „Bez preklapanja“ na upravljačkoj ploči.

Glačanje malih predmeta, bez uporabe sustava uvlačenja ili automatskog sustava preklapanja.

- Zatvorite preklop (A) tako da možete stajati što je moguće bliže stroju.
- Ostavite spremnik za preuzimanje tkanine (B) u vodoravnom položaju za primanje malih komada tkanine dok se glačaju.

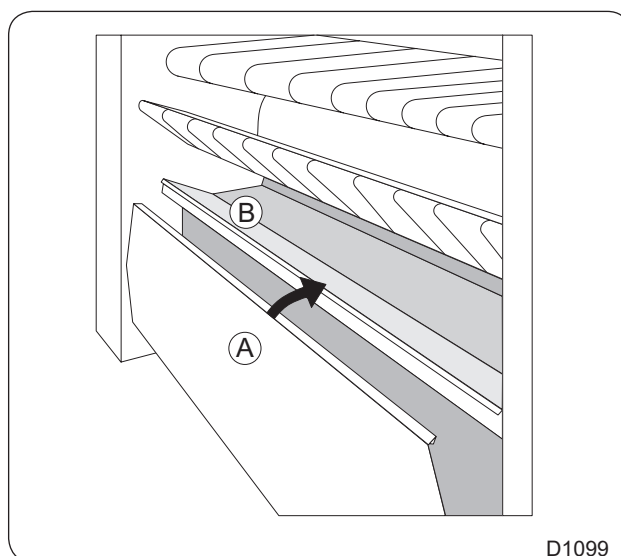

D1099

Ako je spremnik u krivom položaju za primanje nepreklopljene tkanine, elektronički uređaj sprječava vas da upotrijebite glačala u načinu preklapanja, čak i ako ste odabrali način preklapanja preko upravljačke ploče. Poruka „Upozorenje: greška položaja spremnika“ prikazana je na upravljačkoj ploči. Za povratak na automatski način preklapanja, morate odabrati način „S preklapanjem“ i zatim spustiti spremnik za preuzimanje. Tkanina će zatim biti ispuštena izravno na dasku za preuzimanje.

Glačanje sa sustavom automatskog uvlačenja i sustav automatskog preklapanja

- Otvorite preklop (A) da omogućite tkanini da visi ispravno tijekom izravnavanja.
- Postavite spremnik za preuzimanje (B) u okomit položaj za stvaranje kutije s preklopom.

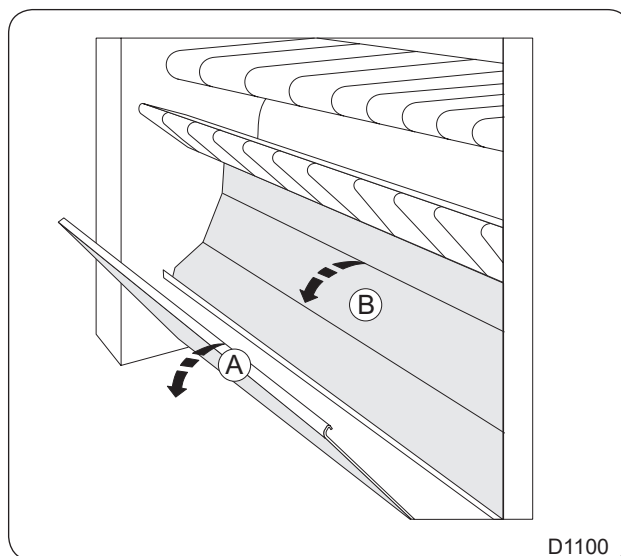

D1100

NAPOMENA: za osiguravanje jednostavnog upravljanja sa spremnikom za preuzimanje, preporuča se da ručno radite od sredine tkanine (između dvije strelice postavljene na prednji rub spremnika).

Dodatne upute za uporabu stroja s automatskim preklapanjem i stražnjim izlazom

Čak i ako je vaše glačalo opremljeno s funkcijom automatskog preklapanja, način „S preklapanjem / Bez preklapanja“ omogućuje vam uporabu vašeg glačala bez funkcije automatskog preklapanja. U ovom slučaju, trebate samo pomaknuti spremnik za primanje tkanine prema gore da omogućite posteljini da izađe iz stroja bez preklapanja i zatim odaberite funkciju „Bez preklapanja“ na upravljačkoj ploči.

Glačanje malih predmeta, bez uporabe automatskog sustava preklapanja.

- Prebacite pokrov za preuzimanje manjih predmeta bez preklapanja.

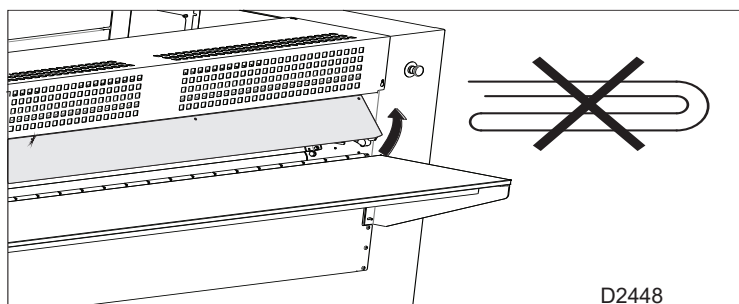

Ako je pokrov u krivom položaju za primanje nepreklopljene tkanine, elektronički uređaj sprječava vas od uporabe glačala u načinu preklapanja, čak i ako ste odabrali način preklapanja preko upravljačke ploče. Poruka „Upozorenje: greška položaja spremnika“ prikazana je na upravljačkoj ploči.

Za povratak na automatski način preklapanja, morate odabrati način „S preklapanjem“ i zatim spustiti pokrov za preuzimanje. Tkanina će zatim biti ispuštena izravno na dasku za preuzimanje.

Glačanje s automatskim sustavom preklapanja

- Zatvorite pokrov da omogućite rublju da ispravno visi u modulu za preklapanje.
- Rublje će izaći preključeno po dužini na dasku za preuzimanje na stražnjoj strani stroja.

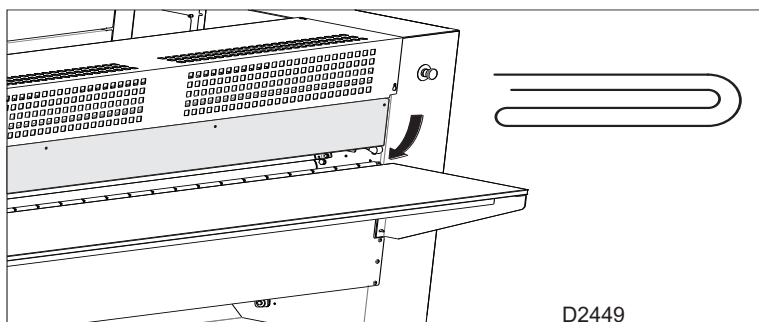

NAPOMENA: za jednostavno rukovanje pokrovom, preporuča se da ručno upravljate njime od sredine predmeta.

01106073	2021	16B	3
Obavijest	Datum	Stranica	

Sljedeće naljepnice nalaze se na stražnjoj strani stroja za objašnjavanje ovih prijašnjih točaka:

Sljedeća naljepnica u položaju bez preklapanja:

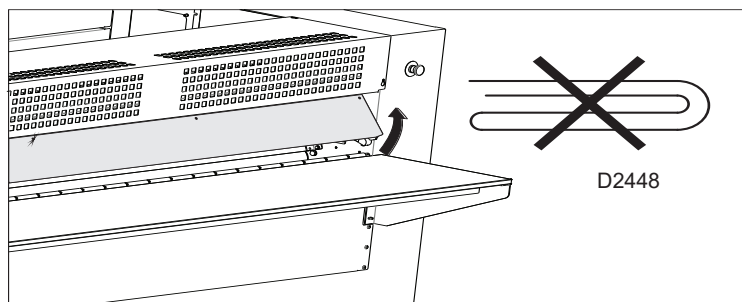

Sljedeća naljepnica u položaju s preklapanjem:

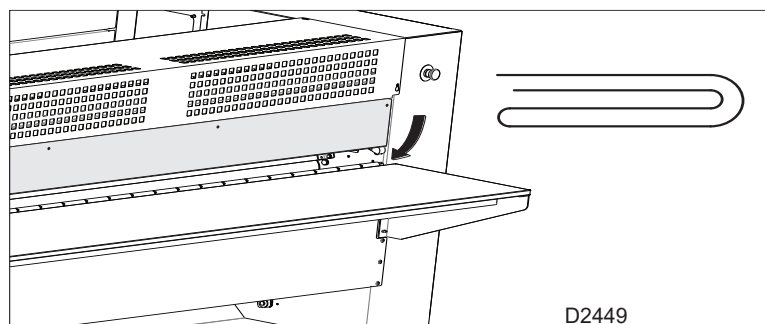

Sljedeće naljepnice objašnjavaju gdje se unose tkanine u pokrov:

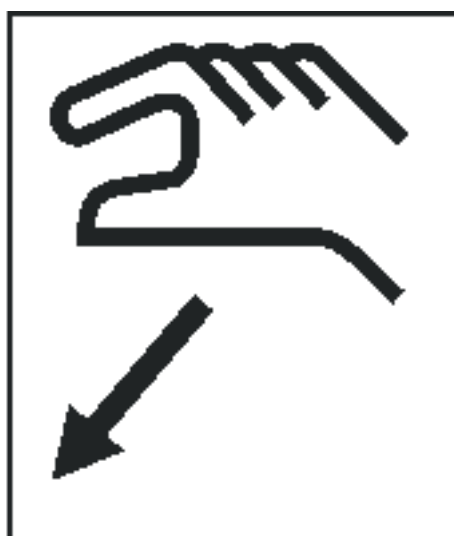
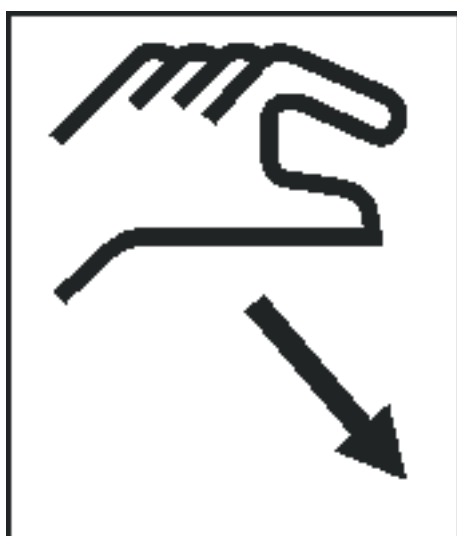

01106073	4519	16	3
Obavijest	Datum	Stranica	

Karakteristike preklapanja (stroj samo s funkcijom preklapanja)

- Dimenzije plahti kompatibilne s preklapanjem:
 - Min. duljina: 90 cm (35")
 - Maks. duljina: 355 cm (140")
- Dimenzije preklapanja:
 - Min. duljina: 25 cm (10")
 - Maks. duljina: 50 cm (24")
- Broj preklopa:
 - 4 min. preklopa
 - 10 maks. preklopa
- Minimalna udaljenost odvajanja uvlačenja između dva komada tkanine: 10 cm (4")
- Dimenzije prvog preklopa prije potpunog mjerenja komada tkanine (napredno preklapanje): 25 cm (10")
- Dimenzije drugog preklopa prije potpunog mjerenja komada tkanine (napredno preklapanje): 35 cm (14")
- Kada je preklop predugačak, preklapanje počinje prije potpunog mjerenja komada tkanine, ovo je napredno preklapanje. Stroj zatim automatski prilagođava preklope kao funkcija napravljenih izmjera.

Automatske karakteristike uvlačenja (isključivo stroj s funkcijom uvlačenja).

- Brzina kretanja hvataljke
- Veličina plahte mora biti između 85 % i 100 % upotrebljive širine sušilice-glačala.

01106073	4519	17	3
Obavijest	Datum	Stranica	

3. Način uporabe

UPUTE ZA UPORABU

Tablica za prilagođavanje vrijednosti preklapanja

Napomena: Samo sljedeće vrijednosti jamče ispravno preklapanje.

L cm \ N	4	6	8
90	X=25	-	-
95	26	-	-
100	28	-	-
105	29	-	-
110	30	-	-
115	31	-	-
120	33	-	-
125	34	-	-
130	35	-	-
135	36	-	-
140	38	25	-
145	39	26	-
150	40	27	-
155	41	28	-
160	43	28	-
165	44	29	-
170	45	30	-
175	46	31	-
180	48	32	-

L cm \ N	6	8	10	12
185	X=33	-	-	-
190	33	25	-	-
195	34	26	-	-
200	35	26	-	-
205	36	27	-	-
210	37	28	-	-
215	38	28	-	-
220	38	29	-	-
225	39	29	-	-
230	40	30	-	-
235	41	31	25	-
240	42	31	25	-
245	43	32	26	-
250	43	33	26	-
255	44	33	27	-
260	45	34	27	-
265	46	34	28	-
270	47	35	28	-
275	48	36	29	-

L cm \ N	8	10	12
280	X=36	29	-
285	37	30	25
290	38	30	25
295	38	31	25
300	39	31	26
305	39	32	26
310	40	32	27
315	41	33	27
320	41	33	28
325	42	34	28
330	43	34	28
335	43	35	29
340	44	35	29
345	44	36	30
350	45	36	30

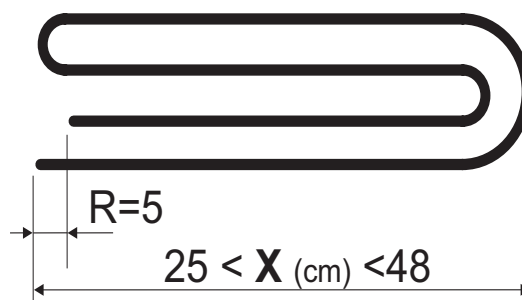
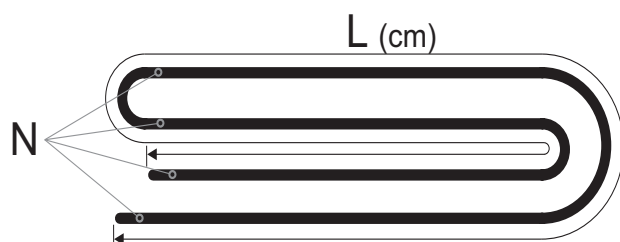

Upute za uporabu sustava za uvlačenje

Uređaj za uvlačenje uključuje upravljačku ploču s pet tipki ili pokazivača. Uređaj za uvlačenje radi neovisno od automatskog sustava za preklapanje.

Glačalo se može upotrijebiti na više načina:

- glačalo samo po sebi za male komade tkanine,
- glačalo zajedno sa sustavom uvlačenja,
- glačalo zajedno s automatskim sustavom preklapanja,
- glačalo zajedno sa sustavom uvlačenja i automatskim sustavom za preklapanje.

Glačanje malih predmeta, bez uporabe sustava uvlačenja ili automatskog sustava preklapanja.

- Zatvorite preklop (A) tako da možete stajati što je moguće bliže stroju.
- Ostavite sakupljač tkanine (B) u vodoravnom položaju za primanje malih komada tkanine dok se glačaju.

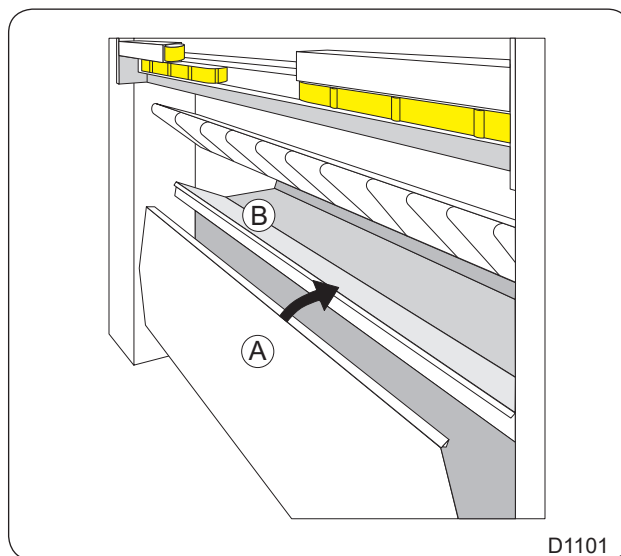

- Ostavite policu (C) u okomitom položaju koji omogućuje pristup spremniku daske za uvlačenje da spremite tkaninu.

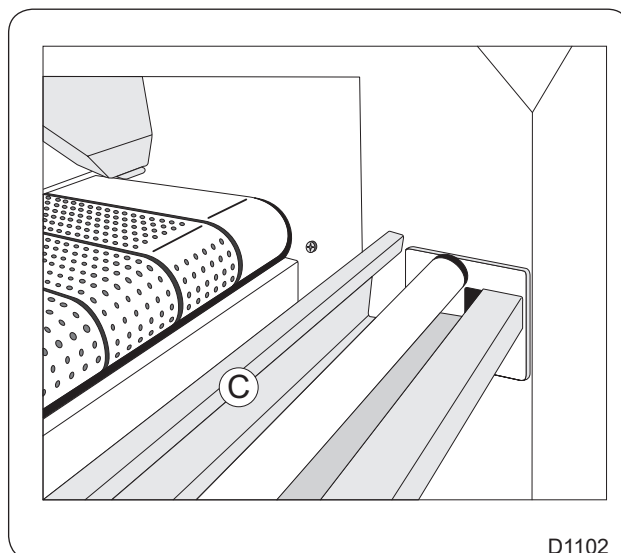

01106073	4519	19	3
Obavijest	Datum	Stranica	

3. Način uporabe

UPUTE ZA UPORABU

Glačenje sa sustavom automatskog uvlačenja i sustav automatskog preklapanja

- Otvorite preklop (A) da omogućite tkanini da visi ispravno tijekom izravnavanja.
- Postavite sakupljač tkanine (B) u okomit položaj za stvaranje kutije s preklopom.

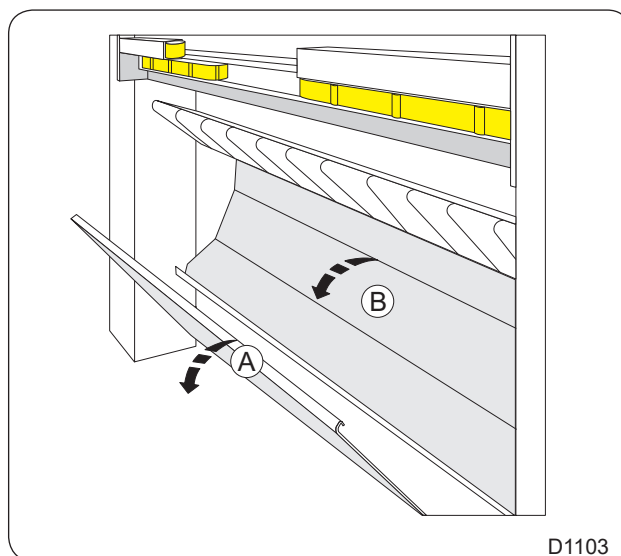

D1103

- Podignite policu (C) kao što je prikazano u dijagramu nasuprot pokrova spremnika daske za uvlačenje tako da je naslonjeno na kraj (4).

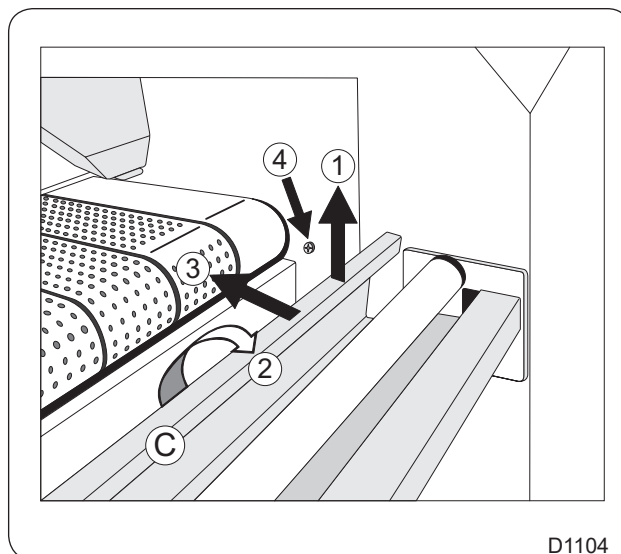

D1104

- Ako želite spustiti policu (C), nastavite kao što je prikazano na nasuprotnom dijagramu.

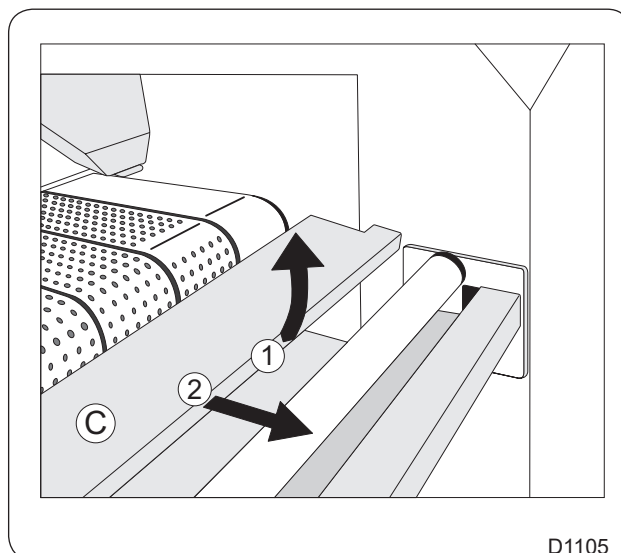

D1105

- Okrenite gumb za odabir da odaberete način rada:



- automatsko uvlačenje



- poluautomatsko uvlačenje

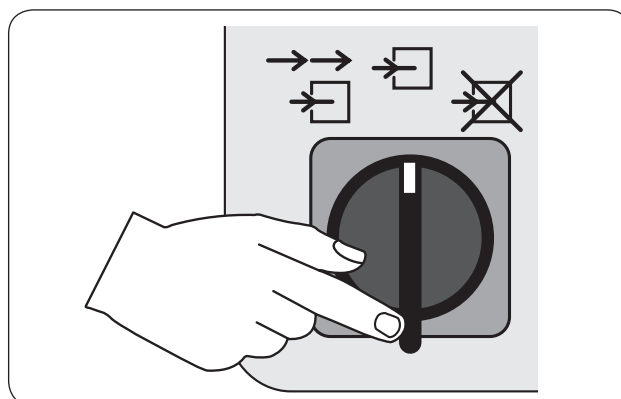

- Pritisnite gumb za početak rada za postavljanje hvataljki u načinu rada (hvataljke u sredini stroja).

Napomena: u slučaju blokade, zaustavljanja ili ponovnog pokretanja stroja dođe do nestanka struje ili ako ovaj pokazivač počne treperiti, morate pritisnuti isti gumb ponovno za ponovno pokretanje uređaja za uvlačenje.

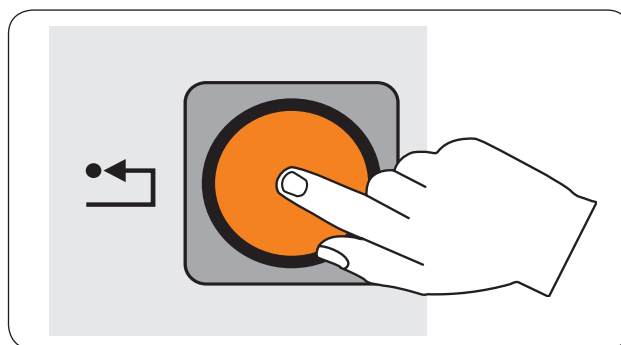

- Uхватite veliki rub plahte rukama i postavite jedan kut u hvataljku i drugi kut u drugu hvataljku. Nemojte ostaviti više od 3 do 4 cm izvan hvataljke.

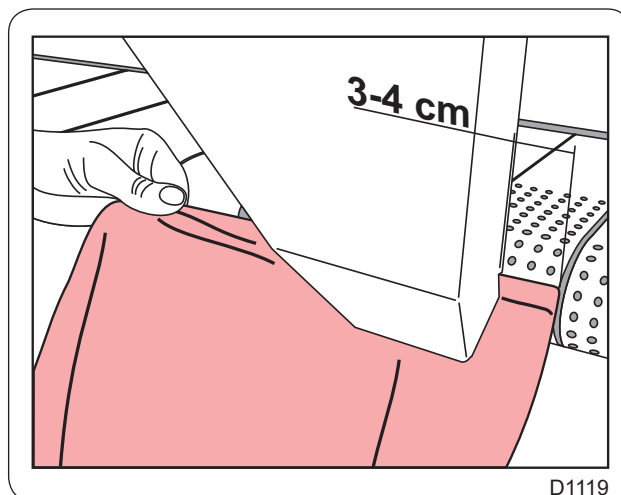

- Pritisnite gumb za početak rada uređaja za uvlačenje.

Napomena: Ako je uređaj postavljen u polu-automatski način uvlačenja, morate pritisnuti gumb za pokretanje za pomicanje hvataljki u prednji položaj.

Sada će se hvataljke pomaknuti u stražnji položaj i ostavite tkaninu na dasci za uvlačenje i vratite se u prednji položaj.

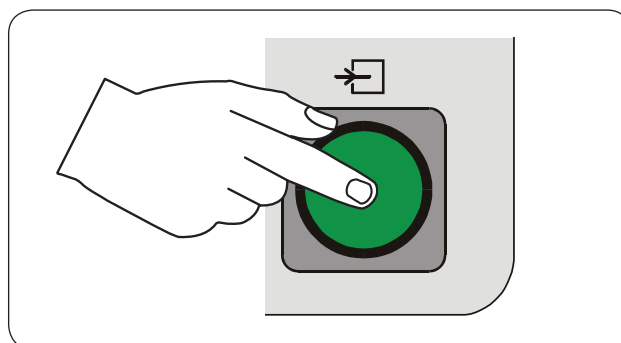

- Okrenite gumb za prilagođavanje napetosti komada tkanine uporabom hvataljki prije nego što se pusti iznad daske za uvlačenje.

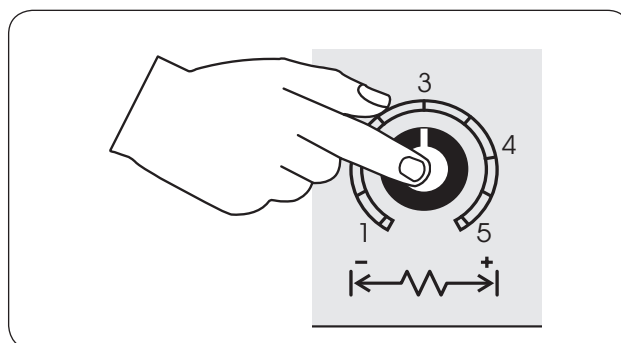

- U slučaju problema, pritisnite gumb za zaustavljanje u slučaju opasnosti.

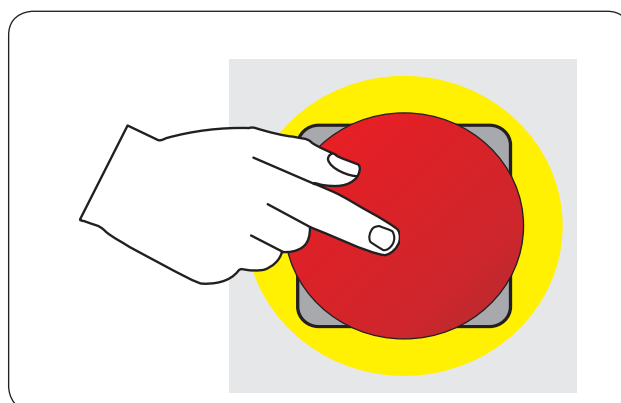

Dodatne upute za optimizaciju strojeva za ravno glačanje.

Prilikom glačanja malih plahti ili malog rublja, unesite predmete u alternativne položaje za uporabu pune širine valjka da se pruži ispravno upravljanje temperaturom valjka.

Cijeli valjak u svakom slučaju treba biti u potpunosti upotrijebljen (1). Glačajte tkaninu na prednjoj strani (2) ili glačajte naizmjenično (3), što omogućuje maksimalnu upotrebu grijače jedinice preko površine valjka. Rješava probleme koji se pojave zbog nasumičnih vrijednosti upravljanja izazvanih djelomičnom uporabom valjka.

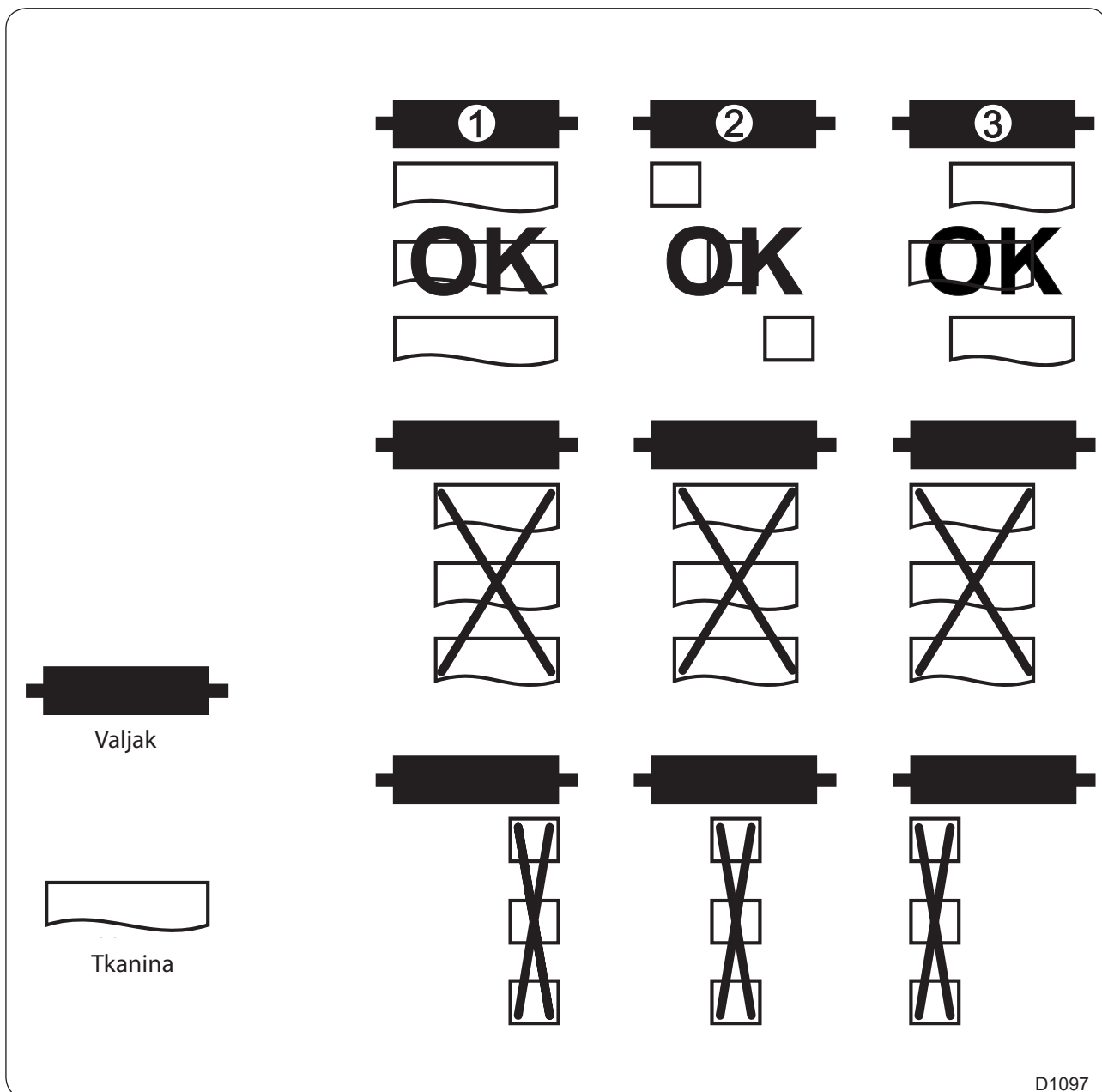

01106073	4519	23	3
Obavijest	Datum	Stranica	

Mjere opreza prilikom uporabe

Poštujte sljedeće preporuke za uporabu da glačalo bude što učinkovitije:

Ručni način rada

- Izbjegavajte tijekom rada, preniske ili loše prilagođene temperature kao posljedica sljedećeg:
 - Prebrza brzina glačanja s visokom koncentracijom vlažnosti u komadima tkanine: loše klizanje na metalnim površinama.
 - Djelomična uporaba duljine valjka za glačanje: stvara pregrijavanje (budite posebno oprezni jer komadi tkanine od mješavine poliestera i pamuka može izgubiti svoj oblik, općenito stabilizirano pri 200 °C (392 °F)).
- Morate početi glačati kada poruka „**Zagrijavanje**“ nestane.
- Provjerite može li se rublje glačati i provjerite temperaturu pri kojoj će se glačati. Produktivnost i kvaliteta glačanja/preklapanja ovisi o kakvoći rublja; pobrinite se da su svi ovi uvjeti zadovoljeni.
- Preporučamo koliko je to moguće, da uvlačite ravno rublje (ručnici, plahte itd.) držeći ih za njihov porub, s šavom okrenutim prema gore da postignete maksimalnu kvalitetu glačanja.
- Oprezno umetnite rublje za glačanje jer je nemoguće izvaditi loše umetnuto rublje.
- Omogućite 10 cm između rublja koje se glača kada upotrebljavate stroj sa sustavom automatskog preklapanja.
- Nemojte glačati rublje preklopljeno četiri puta jer će biti predebelo za postizanje kvalitete sušenja/glačanja/preklapanja koju očekujete od svog stroja.
- Ako je to moguće, upotrijebite čitavu širinu za glačanje na sušilici-glačalu.



OPREZ

Nemojte postavljati male komade tkanine ispred DIAMMS okretača kako biste izbjegli zastoje.

01106073	4519	24	3
Obavijest	Datum	Stranica	

Radnje koje treba izbjegavati

- Pobrinite se da širina oprane tkanine ne premašuje korisnu širinu stroja.
- Tkanina ispod 0,90 m (stroj s automatskim preklapanjem i/ili opcijom uvlačenja).
- Veličine koje ne odgovaraju radnoj površini valjka, djelomična uporaba valjka.
- Postavite komade tkanine ili bilo koji komad tkanine s dva sloja ili komad tkanine povučen u stroj jedan za drugim.

Radnje koje se ne preporučuju

- Preklapanje stolnjaka (loše kvalitete).
- Istrošeni komadi tkanine od mješavine poliestera i pamuka (istrošen pamuk): neravan završni izgled kada je preklopljen, visok statički elektricitet.
- Velike plahte od pamuka ili lana > 200 g/m².

Mjere opreza

- Pripremite velike plahte prije uvlačenja: glačanje i greške u preklapanju po duljini.
- Izbjegavajte poderane i istrošene plahte te one s rupama, mogu se zakačiti i izmijeniti izmjerene mjere i preklapanje po duljini.
- Pridržavajte se min.-maks. veličina komada tkanine (stroj s automatskim uvlačenjem).

U svakom slučaju, morate se pobrinuti da se pridržavate karakteristika preklapanja.

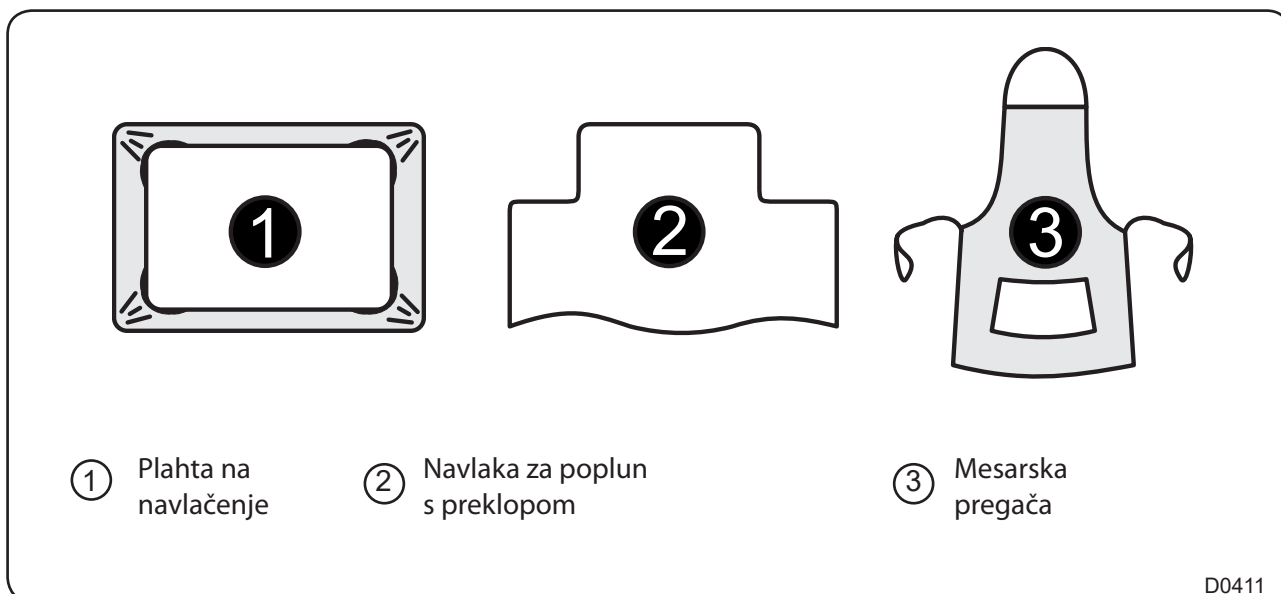

	Plahte za prenošenje	Plahte na navlačenje	Prevlake za poplune	Mesareva pregača	Tkanina < 200 g/m ²	Tkanina > 200 g/m ²
Stroj za ravno glačanje	✓	✓	✓	○	✓	○
Stroj za ravno glačanje + Stroj za preklapanje	✓	○	✓	✗	✓	○
Stroj za ravno glačanje s uklanjanjem sa stražnje strane	✓	○	✓	✗	✓	○
Stroj za ravno glačanje s uvlačenjem + Stroj za preklapanje	✓	○	✓	✗	✓	○
Stroj za ravno glačanje s uređajem za uvlačenje s uklanjanjem rublja sa stražnje strane	✓	○	✓	✗	✓	○

✓ Da ○ Mjere opreza ✗ Radnje koje treba izbjegavati

- Plahte na navlačenje (1): može izazvati probleme pri preklapanju, mjere su promijenjene.
- Navlake za poplune s preklopom (2) (problemi pri preklapanju).
- Tkanine koje nisu ravne (mesarska pregača (3): pripazite da uzice ne kližu između traka za uvlačenje).
- Tkanina < ili = 80 g/m²: povlačenje gravitacije je otežano pri preklapanju po dužini.

Zaustavljanje stroja

Za izbjegavanje ozbiljne štete na pojasu za glačanje i drugim komponentama, slijedite ove upute prilikom gašenja stroja:

- Na strojevima s parnim grijanjem, isključite dovod pare da zaustavite grijanje i sporo otvorite zaobilazni ventil za stupice za ispuštanje.
- Upotrijebite funkciju STOP na upravljačkoj ploči za početak postupka hlađenja prilikom isključivanja.
- Kada zaslon prikaže "Stand by/Start" (Vrijeme mirovanja/Početak), prebacite glavni prekidač u položaj „OFF“.
- Strojevima s plinskim zagrijavanjem, zatvorite ventil za dovod plina.

Možete isključiti stroj bilo kada pritiskom na prekidač za zaustavljanje stroja; no pazite da valjak za glačanje nije prevruć (iznad 120 °C (248 °F)), može oštetiti trake.

Uporaba ručice

Sušilica-glačalo ima svoju ručicu.

Ovo je veoma korisno za uklanjanje rublja ako dođe do nestanka struje tijekom glačanja; ili je možete upotrijebiti za uvlačenje komada tkanine nakon mokrog pranja za zaštitu traka za glačanje kada je temperatura glačanja previsoka.

Podignite sigurnosnu ploču (1) i pritisnite (2) i okrenite ručicu u smjeru kazaljke na satu (3) za rotaciju valjka i izvadite rublje.

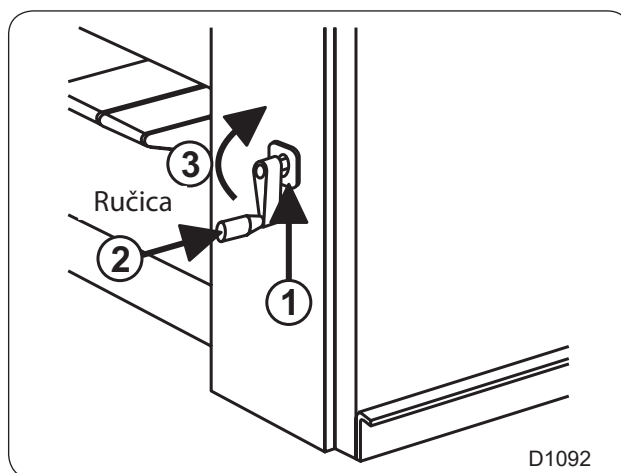

01106073	4519	27	3
Obavijest	Datum	Stranica	

RABC opcija (Analiza rizika za upravljanje biokontaminacijom)

RABC (Analiza rizika za upravljanje biokontaminacijom) je metoda koja se upotrebljava za provjeru čistoće u praonicama rublja. Zapisuje ključne podatke kako bi se osigurala obrada koja je u skladu s procedurom.

Sljedivost upravljanja kvalitetom:

Svi strojevi za ravno glačanje kompatibilni su sa sustavima sljedivosti koji su u skladu s metodom RABC.



- CMIS softver
- RABC pisač

Opcija za trenutno uvlačenje

Ova opcija obavještava operatera o statusu temperature valjka na 3 radne površine širine glačala stroja upotrebom LED svjetla.

Vaš stroj za ravno glačanje može se opremiti s 3 rampe osvjetljene LED svjetlima koje se nalaze po širini stroja.

3 boje i 5 načina rada su omogućena:

Postojana crvena boja: radna temperatura nije dosegnuta. Čekajte i nemojte umetnuti svoje ravne tkanine. Trepereća crvena boja: temperatura je postala preniska, izbjegavajte radnu površinu.

Narančasta boja: Detektori temperature su neispravni, obratite se svom serviseru da ih provjeri.

Postojana zelena boja: radna temperatura dosegnuta, možete započeti s umetanjem ravne tkanine.

Trepereća zelena boja: preferirana radna površina (valjak je dosegnuo dobru temperaturu za glačanje u ovom području) umetnite rublje ispred ove zone.

Možete pronaći sljedeću naljepnicu ispred stroja koja objašnjava ovu opciju.

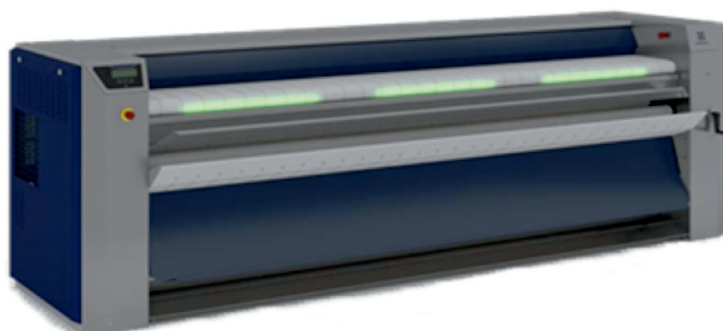
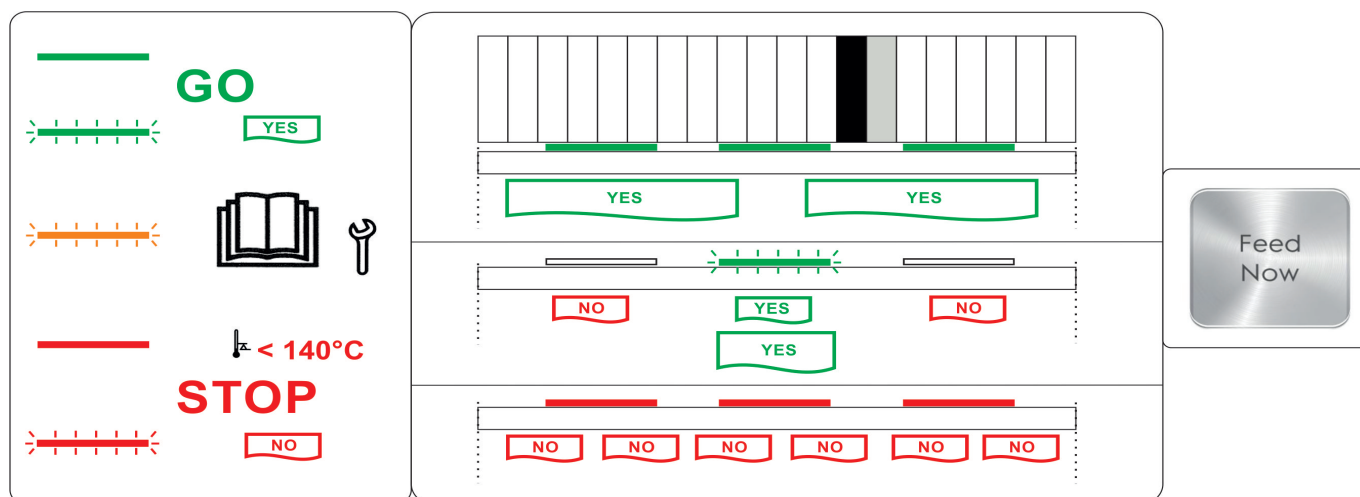

01106073	4519	29	3
Obavijest	Datum	Stranica	

Opcija za jedno uvlačenje

Ova opcija omogućuje jednom operateru da umeće veće predmete.

Odrađuje se na sljedeći način:

Tipke na strani kućišta omogućuju zaustavljanje kretanja traka za uvlačenje i početak aspiracije. Ovo omogućuje operateru da ispravno postavi tkaninu preko širine stroja.

Oprez: Nemojte prekriti ćeliju za uvlačenje tijekom rada.

Kada je rublje dobro postavljeno, operater ponovno pritišće gumb za ponovno pokretanje traka za uvlačenje i zaustavlja usis na dasci za uvlačenje.

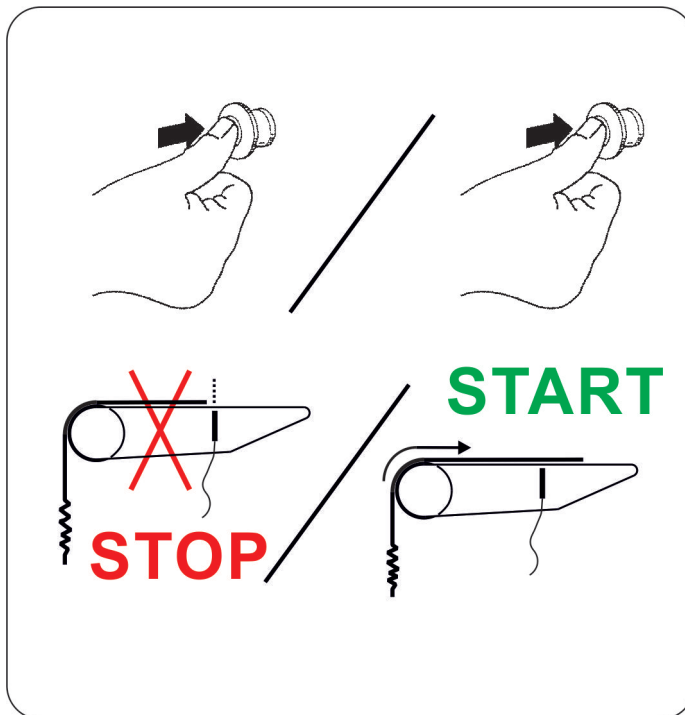

Sljedeće naljepnice su ispred stroja i na tipkama na unutrašnjoj strani kućišta.

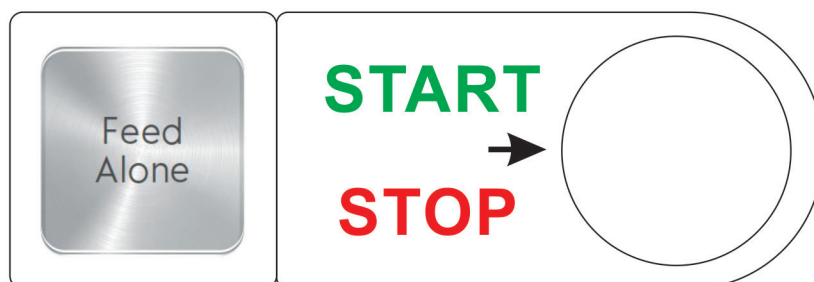
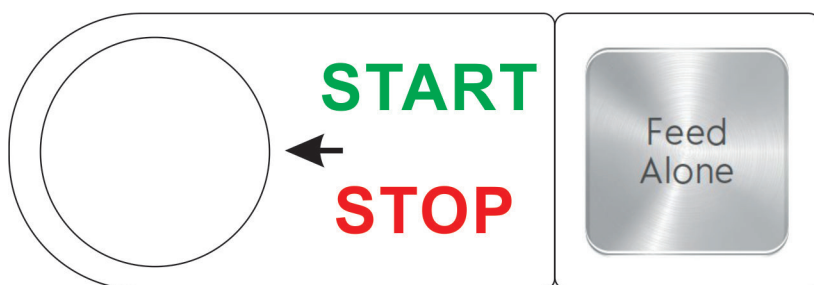

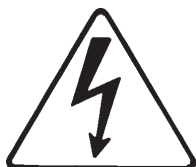

MJERE OPREZA

Iskopčajte napajanje stroja prije bilo kakvih popravaka ili servisiranja.

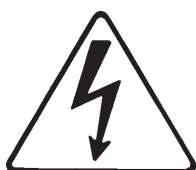

MJERE OPREZA

Nemojte upotrebljavati stroj osim ako nije ukopčan u ispravno uzemljenu utičnicu koja odgovara mjerodavnim standardima.

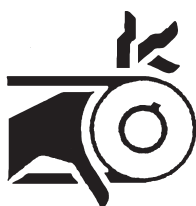

UPOZORENJE

Prisutnost opasnih mehanizama unutar stroja može izazvati ozbiljne ozljede. Slijedite sve sigurnosne upute prije bilo kakvog rada na stroju. Zamijenite zaštitno kućište nakon obavljanja rada.



MJERE OPREZA

Za vašu osobnu sigurnost, nemojte upotrijebiti uređaj bez zaštitnog kućišta.



MJERE OPREZA

Za vlastitu sigurnost, zabranjeno je i opasno lemiti valjak za glačanje. Ako dođe do curenja, nikada nemojte sami probati popraviti stroj.
Upitajte naš tehnički odjel za savjet.

01106073	4519	2	4
Obavijest	Datum	Stranica	

4. Sigurnost

UPUTE ZA UPORABU



MJERE OPREZA

Temperatura valjka za glačanje nakon uporabe može doseći 200 °C (392 °F) i izazvati ozbiljne opekline ako ga dotaknete. Omogućite stroju da se ohladi prije bilo kakvih popravaka ili servisiranja.



SIGURNOST

Nemojte glačati ako mobilna zaštita (šipka za zaštitu ruku) nije u uporabi.



MJERE OPREZA

Nemojte otvoriti čep za punjenje Dubixium valjka. Ovo može dovesti do poništavanja jamstva.



VAŽNO

Za osiguravanje optimalnog rada uređaja (plinsko zagrijavanje, elektroničke ploče itd.) pazite da temperatura okoline ne pada ispod 15 °C.

Sve popravke i servisiranje mora odraditi mjerodavna osoba.

Nemojte nositi široku odjeću tijekom rada (široke rukave, kravate, šalove itd.).

Iskopčajte sve izvore napajanja i dopustite valjku za glačanje hlađenjem prije rada na stroju.

Da izbjegnute bilo kakvu opasnost od požara ili eksplozija, nemojte upotrijebiti zapaljive proizvode za čišćenje stroja.

Ako osjetite plin u zraku, isključite dovod plina, otvorite prozor, nemojte dotaknuti nikakav prekidač i informirajte servisere.

Otvor za isparavanje na sušilici-glačalu s plinskim grijanjem ne smiju se prikopčati na izlaz koji se upotrebljava za stroj s plinskim grijanjem i stroj za kemijsko čišćenje ili drugi stroj istog tipa.

Postupak zaključavanja i označavanja

Crveni umetak na početku ovog priručnika shematski prikazuje postupak zaključavanja i označavanja koji je opisan u nastavku. Ako to želite, možete odvojiti ovaj umetak i prikazati ga blizu stroja da podsjetite osoblje za održavanje o sigurnosnim uputama.

1



Uvijek slijedite stavke 2, 3 i 4 oprezno prije bilo kakvih radova popravka ili održavanja stroja.

2



Postavite glavni prekidač u položaj OFF i zaključajte ručicu s lokotom u jednu od tri rupe koje su za to namijenjene.

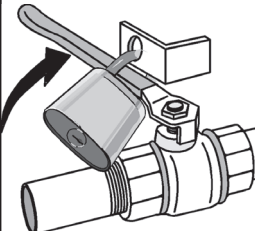

Zaustavite ventile za druge dovode (para, plin, toplinska tekućina, komprimirani zrak) za zaustavljanje i zaključavanje ručice lokotom.

3



Otvorite fiksnu zaštitu (kućište, vrata) s ključem koji dolazi sa strojem ili s posebnim alatom.



Odradite održavanje.



Zatvorite i oprezno zaključajte fiksnu zaštitu.

4

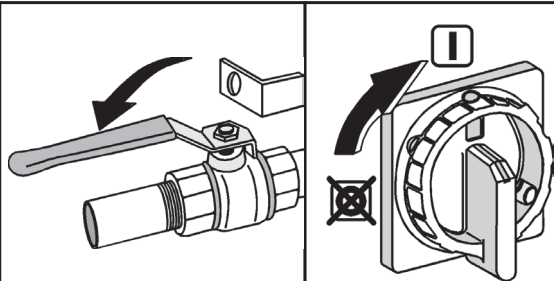

Otključajte sigurnosne ventile i glavni prekidač.

01106073	4519	4	4
Obavijest	Datum	Stranica	

Sigurnosni uređaji

Uređaj za sigurnost uvlačenja

Prostor između sigurnosnog preklopa za uvlačenje i pogonskih pojasa je premali da umetnete svoje prste. Stroj se automatski zaustavlja čim pritisnete preklop.

Zaštita motora

Motori imaju prenaponsku zaštitu:

- termomagnetski prekidači i
- električni birač (za kretanje).

Ponovno pokretanje stroja

Nećete moći ponovno pokrenuti uređaj nakon što se zaustavi (nestanak struje, zaustavljanje u slučaju opasnosti, radnje na uređaju za sigurno uvlačenje) dok ne pritisnete jednu od tipki na upravljačkoj ploči.

Plinsko zagrijavanje

Plinski plamenik se upali i plamenom se upravlja s elektroničkom kutijom koja pruža ključnu zaštitu, na primjer ako je odvod dima slab ili ako se prekine dovod plina.

Poruka na upravljačkoj ploči prikazuje da je sustav postavljen u sigurno stanje.

Tlačna sklopka povezana je na izlaz za produkt sagorijevanja funkcije zagrijavanja uređaja ako dođe do problema prilikom izvlačenja.

Pristupačnost

Sva kućišta mogu se rastaviti upotrebom posebnog alata.

Uređaj za zaštitu od topline

Upravljačka ploča primjenjuje početnu razinu sigurnosti kada se stroj pokrene.

Ako temperatura nije dosegnuta nakon određenog vremena, naredba zagrijavanja je zaustavljena.

Upravljanje funkcijom grijanja je povezano s rotacijom valjka. Ako valjak prestane s rotacijom iz bilo kojeg razloga, stroj prestane sa zagrijavanjem.

Sigurnosni termostat koji je neovisan od svih elektroničkih sustava, ograničava temperaturu grijanja valjka glačala u svim slučajevima (osim u slučaju strojeva s parnim zagrijavanjem).

Greška napajanja

Ako postoji greška glavnog napajanja, upotrijebite ručicu da uklonite svo rublje iz stroja. Ako je temperatura previsoka, upotrijebite ručicu da umetnete mokro rublje i zašтите trake za glačanje.

01106073	4519	5	4
Obavijest	Datum	Stranica	



SIGURNOST

Prije uporabe stroja provjerite jesu li zaštitna kućišta postavljena.

Dopunske upute za rad

Svaki dan provjerite radi li ispravno sigurnosna šipka za ruke, stroj mora prestati s radom kada je dodirnete. Zaslon na upravljačkoj ploči prikazuje „Tipka za zaustavljanje u slučaju opasnosti / ponovno postavljanje“. Pritisnite bilo koju tipku za nastavak glačanja.

Prikaz temperature glačanja

Kućište upravljačke ploče uključuje ploču elektroničkog termostata koja prikazuje u stvarnom vremenu temperaturu valjka za glačanje.

Radna temperatura iznad odabrane temperature je normalna. Ovo nije kvar uređaja za mjerenje nego se događa zbog inercije grijanja.

U automatskom načinu rada, stroj sam upravlja temperaturom i brzinom.

Upotreba strojeva s parnim grijanjem.

Strojevi s parnim grijanjem napravljeni su za rad upotrebom samo suhe zasićene pare pri maksimalnom tlaku od 1000 kPa (10 bar). Pobrinite se da ne premašite granicu stroja da izbjegnute prijevremena oštećenja na komponentama pod tlakom.

Svaki put kad se stroj ohladi stvorit će se vodena para. Upotreba suhe zasićene pare smanjuje rizik od erozije i korozije cijevi i komponenti pod tlakom.

Postoji opasnost od deformacije, pukotina i prelamanja ako se razine tlaka upotrebljavaju koje premašuju preporučenih 1000 kPa (10 bar). Provjerite radi li ispravno sigurnosni ventil da izbjegnute rizike prekomjernog tlaka.

Rizici povezani s vatrom.

Ako izbije vatra unutar stroja, preporuča se da upotrijebite vatrogasni aparat s CO₂.

Napomena: Ako stroj upotrebljava plinsko zagrijavanje, izričito je zabranjeno pokušati ugasisi vatru prije gašenja ventila za ulazni plin.

Klijent mora osigurati sukladnost sa Zakonom o radu i s dobavljačem opreme za gašenje požara koji klijentu izdaje Q4 certifikat.

Popravak i radovi održavanja stroja.

Sav rad na stroju mora odraditi kvalificirano i obučeno osoblje koje može odraditi potreban posao.

Osigurajte da se primjenjivi sigurnosni uvjeti slijede za odredišnu zemlju.

01106073	4519	1	5
Obavijest	Datum	Stranica	

5. Operativni incidenti

UPUTE ZA UPORABU

Pronađeni problemi	Uzrok problema	Rješenje
Rublje ostaje zaglavljeno na valjku	<p>Rublje nije ispravno isprano.</p> <p>Ako je rublje nedovoljno isprano.</p> <p>Provjerite jesu li trake glačala za odvajanje rublja čitave.</p> <p>Provjerite temperaturu valjka.</p> <p>Pranje nije dovoljno centrifugirano.</p> <p>Vaše tkanine su pune škroba</p>	<p>Provjerite ispiranje s 1 % otopine fenolftaleina razrijeđene s alkoholom. Ako ova prozirna tekućina postane ružičasta na rublju dok izlazi iz stroja za pranje rublja te i dalje sadrži sredstvo za čišćenje.</p> <p>Povećajte broj ispiranja ako je potrebno ili smanjiti količinu sredstva za čišćenje.</p> <p>Postoji opasnost od stvaranja naslaga škroba na valjku</p>
Kada tkanina sklizne sušilica-glačalo nije suho	<p>Vaša perilica rublja-sušilica ima centrifugu nižu od 300 G.</p> <p>Provjerite kvalitetu sušenja vaše perilice za rublje.</p> <p>Brzina glačanja je previsoka.</p> <p>Brzina glačanja je preniska.</p> <p>Tkanina koju pokušavate glačati je predebela.</p> <p>Provjerite rad zagrijavanja.</p> <p>Provjerite rad i čistoću sustava za vakumski unos.</p> <p>Provjerite stanje traka za glačanje (tkanine koje sadrže kamenac).</p> <p>Provjerite pritisak rolera na valjku za glačanje.</p>	<p>Morate isplanirati kratki ciklus predušenja u sušilici (5-10 min.).</p> <p>Preostala količina vlage mora biti oko 50 %.</p> <p>Smanjite brzinu glačanja.</p>
Sustav preklapanja radi bez zaustavljanja	<p>Provjerite jesu li fotočelije nasuprot reflektora</p> <p>Čelija je ispravno postavljena nasuprot reflektora.</p>	<p>Provjerite jesu li čisti i očistite ih ako je potrebno.</p>

01106073	4519	2	5
Obavijest	Datum	Stranica	

Pronađeni problemi	Uzrok problema	Rješenje
Zagrijavanje ne radi ili ne radi ispravno	<p>Provjerite predodabir temperature.</p> <p>Provjerite sigurnosni termostat.</p> <p>Provjerite prikazuje li ploča pregrijavanje ili visoku temperaturu.</p> <p>Provjerite sustav za provjeru rotacije valjka.</p> <p>Plinsko zagrijavanje</p> <p>Provjerite ulaz za plin.</p> <p>Očistite filtre smanjivača tlaka.</p> <p>Provjerite elektroničko paljenje.</p> <p>Provjerite položaj elektroda za paljenje i upravljanje plamenom.</p> <p>Električno zagrijavanje</p> <p>Provjerite toplinske kontakte KM6, KM7 i KM8.</p> <p>Provjerite toplinske otpornike.</p> <p>Provjerite priključke otpora.</p> <p>Provjerite faze.</p> <p>Parno grijanje</p> <p>Provjerite parni unos i pritisak u bojleru.</p> <p>Provjerite kvalitetu pare.</p> <p>Provjerite nepovratni ventil i odvod pare.</p>	<p>Provjerite ploče senzora.</p> <p>Provjerite radi li ventil za unos pare i okreće li se u pravom smjeru.</p> <p>Provjerite jesu li ulazi za zrak blokirani.</p> <p>Provjerite ispušni dim izgaranja</p> <p>Provjerite kalibraciju ubrizgivača.</p> <p>Očistite filtre za unos zraka stroja.</p>

01106073	4519	3	5
Obavijest	Datum	Stranica	

5. Operativni incidenti

UPUTE ZA UPORABU

Pronađeni problemi	Uzrok problema	Rješenje
Sustav preklapanja ne radi ispravno	<p>Provjerite jesu li fotoelektrična ćelija i reflektor čisti.</p> <p>Provjerite graničnu sklopku ruke za preklapanje.</p> <p>Kondenzacija iz tkanine kada je još vlažna utjecala je na rad fotoelektrične ćelije.</p>	<p>Provjerite je li tkanina u potpunosti suha nakon glačanja.</p>
Temperatura stroja pada	<p>Provjerite senzor u sustavu za regulaciju termostata.</p> <p>Provjerite termostat mjerenjem temperature valjka s termometrom.</p> <p>Provjerite je li regulacijska papučica u dodiru s valjkom.</p>	
Stroj se iznenada zaustavlja	<p>Provjerite napajanje.</p> <p>Provjerite preklopne prekidače sa zaštitom za ruke S5 i S6.</p> <p>Provjerite kretanje i ventilaciju ventilatora.</p> <p>Provjerite osigurače.</p>	

Statički elektricitet otežava odrađivanje preklapanja (samo kod strojeva sa sustavom preklapanja)

- Sintetičke tkanine upotrebljavaju se sve više u pranju rublja. Niska stopa relativne vlažnosti na izlazu za sušenje omogućuje visoke brzine glačanja što dovodi do proizvodnje štetnog statičkog elektriciteta kada se tkanina glača u stroju.
- Upotreba omekšivača i drugih nestatičkih proizvoda umanjuje ovu pojavu.
- Statički elektricitet stoga može izazvati ozbiljne poteškoće, pogotovo kod glačanja tkanine od poliestera i pamuka. Preporuča se dodavanje tekućine za antistatičko ispiranje na kraju ciklusa pranja da se smanji stvaranje statičkog elektriciteta tijekom glačanja.

Statički elektricitet

- Svako trenje može izazvati statički elektricitet. Primjerice trljanje plastičnih ravnala o džempere privlači male komadiće papira. Imajte na umu da isti uzroci imaju iste posljedice, pa se tako tkanina tijekom glačanja izlaže trenju te pri trljanju tkanine o valjak nastaje statički elektricitet. Ako se nakupi previše statičkog elektriciteta, morate smanjiti količinu trenja, što možete postići uklanjanjem pogonskog lanca valjka za smanjivanje stvorenog statičkog elektriciteta.

01106073	4519	4	5
Obavijest	Datum	Stranica	

Bojenje tkanina

- Smeđa boja nastaje zbog ostataka sredstva za čišćenje i nestat će nakon sljedećeg pranja.
- Bojenje koju stvori previsoka temperatura je trajna. Smanjite temperaturu glačanja ili povećajte brzinu glačanja.
- Rublje se mora ispravno isprati da ne postane žute boje i ne prlja valjak.
- Provjerite kakvoću vode za pranje (TH/TAC).
- Provjerite cikluse pranja i ispiranja (pogledajte operativne incidente s fenolftaleinom).
- Provjerite inkrustaciju rublja (sadržaj pepela).

Trake za uvlačenje se ne okreću

- Ovaj tip incidenta uobičajen je kada samo utječe na nekoliko traka.
Kada više ne dolazi do obrade rublja, prilagodite napetost svih traka tako da promijenite postavku ležaja dasci za uvlačenje.
Nemojte prenategnuti trake.
Traka se mora prestati okretati kada je pritisnete prstom. Mora početi opet kada uklonite prst.

Dopunske upute za pokretanje stroja s plinskim grijanjem.

Poruka „Greška u plinskom paljenju“ treperi na zaslonu prikaza 30 sekundi da prikaže da se plinski plamenik pali. Ako se ova poruka još prikazuje nakon 6 sekundi, može postojati greška u paljenju, greška u otvaranju plinskog plamenika ili nedostatak plina.
Isključite uređaj i nazovite svog lokalnog servisera ako se ovo učestalo ponavlja.

Oko 10 minuta je potrebno za zagrijavanje.

Napomena:

Nemojte zaboraviti otvoriti ventil za zaustavljanje na plinskom dovodu prije početka uporabe stroja i zatim ga zatvoriti nakon uporabe.

Buka prilikom paljenja nije eksplozija. To je uobičajeno.

Dopunske upute za pokretanje stroja s parnim grijanjem.

Napomena: nemojte zaboraviti otvoriti preusmjerni ventil ili povratni ventil kondenzata na otprilike jednu minutu za čišćenje cijevi tako da se valjci zagriju brže; učinite ovo prije paljenja stroja. Zatvorite ga nakon toga.

Polako otvorite ventil za ulazak pare i provjerite temperaturu na prikazu upravljačke ploče.

01106073	4519	5	5
Obavijest	Datum	Stranica	

Pregrijavanje strana valjka

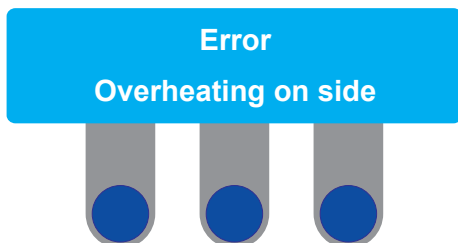

Pregrijavanje strana valjka (tijekom uvlačenja — odrađuje se prečesto na sredini valjka)

U slučaju da se jedna od dvije strane valjka pregrije jer se upotrebljava djelomično, trepereća poruka prikazuje se na zaslonu ili na servisnom zaslonu.

Sustav zagrijavanja stroja ostat će isključen dok se prikazuje ova trepereća poruka.

Za nastavak glačanja, omogućite valjku da se ohladi dok ne nestane trepereći prikaz.

Pregrijavanje sredine valjka

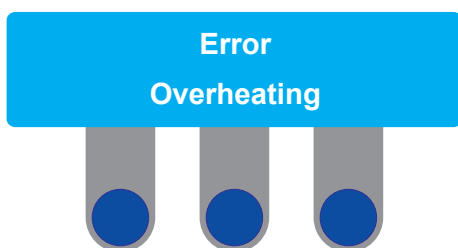

Pregrijavanje sredine valjka (kada male - komade tkanine prečesto unosite na sredini valjka)

U slučaju da se sredina valjka pregrije jer se upotrebljava bočno, trepereća poruka prikazuje se na zaslonu ili na upravljačkom zaslonu.

Sustav zagrijavanja stroja ostat će isključen dok se ova poruka nastavlja prikazivati.

Za nastavak glačanja, omogućite valjku da se ohladi dok ne nestane trepereći prikaz.

01106073	4519	6	5
Obavijest	Datum	Stranica	

Greška u pretvaraču

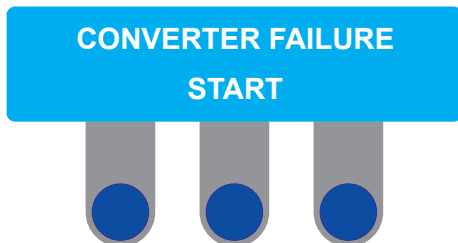

Poruka „Greška pretvarača“

Ako vam se prikaže ova poruka na zaslonu, došlo je do kvara pretvarača. Pogledajte priručnik za pretvarač za informacije o popravku kvara.

Stroj će se moći ponovno pokrenuti tek kada se popravi kvar.

Za ponovno pokretanje uređaja, pritisnite središnji gumb.

Ako ostane kvar, isključite te ponovno uključite napajanje na glavnom prekidaču.

Zaustavljanje u slučaju kvara

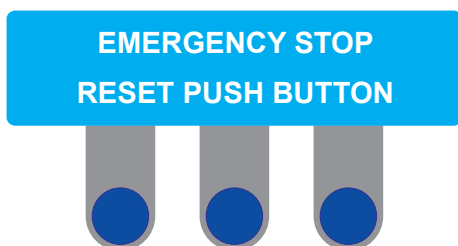

Poruka: „Gumb za zaustavljanje u slučaju opasnosti“

Ako zaslon prikaže ovu poruku, jedna od tipki za zaustavljanje u slučaju opasnosti je pritisnuta. Stroj ulazi u sigurni način rada, pregrijavanje je isključeno i valjak se zaustavlja. Provjerite zašto je tipka pritisnuta i ponovno je postavite. Zaslon bi sada trebao prikazati poruku:



Sada možete pritisnuti središnju tipku na ploči i vratiti se u način rada stroja. Ako ponovno postavljanje tipke ne riješi problem, provjerite ostale tipke.

01106073	4519	7	5
Obavijest	Datum	Stranica	

Greška u paljenju plinskog plamenika (samo za uređaje koji upotrebljavaju plinsko zagrijavanje)

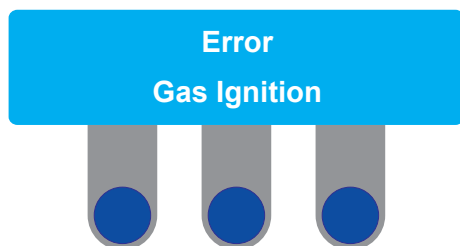

**Poruka „Greška u plinskom paljenju“
(samo na strojevima s plinskim zagrijavanjem).**

Ovaj zaslon će naizmjenično prikazivati trepereću poruku i servisni zaslon. Ovo znači da je zatraženo paljenje plinskih plamenika. Ako se ova poruka prikazuje duže od 30 sekundi, plinski plamenik se ne pali. Sustav zagrijavanja odlazi u sigurno stanje i isključuje se grijanje. Pokušajte ponovno i slijedite postupak pokretanja. Pritisnite bilo koju tipku za prikaz sljedećeg izbornika. Nakon dodatnog kvara, provjerite rad plinskog zagrijavanja. Ako kvar ostane, obratite se odjelu za usluge nakon kupnje.

Ponovno postavite upaljač (samo za uređaje koji upotrebljavaju plinsko zagrijavanje)

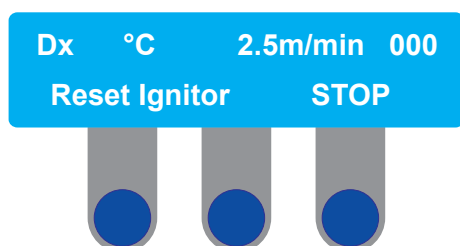

Poruka: „Ponovno postavite upaljač“

Poruka na zaslonu će vas zatim pitati želite li ponovno postaviti upaljač. Pritisnite jednu od dvije tipke na lijevoj strani za ponovno pokretanje plinskog paljenja. Pritisnite „STOP“ tipku za zaustavljanje stroja.

Greška u sustavu zagrijavanja

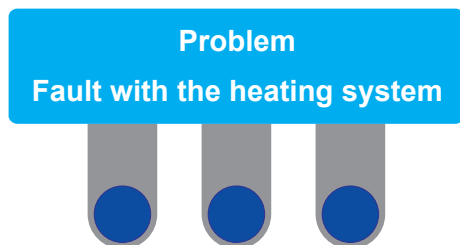

— Poruka: „Problem-greška sa sustavom zagrijavanja“.

Zaslon se pojavljuje ako, nakon određenog vremena (otprilike 20 minuta), temperatura valjka ostaje ispod 100 °C. Probajte ponovno pokrenuti stroj. Ako se problem nastavi, obratite se svom odjelu za usluge nakon kupnje.

01106073	4519	8	5
Obavijest	Datum	Stranica	

Sljedeća tri zaslona pojavit će se samo ako vam je stroj u opciji za preklapanje i prilagođavanje ručnog preklapanja.

Greška u komunikaciji s opcijom preklapanja

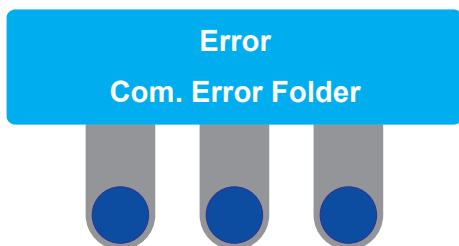

„Com. Error Folder“ poruka

Ovaj zaslon će naizmjenično prikazivati trepereću poruku i servisni zaslon. Ova poruka označava da postoji greška u komunikaciji između upravljačke ploče i programibilnog logičkog upravljača za preklapanje.

- Provjerite vezu između upravljačke ploče i programibilnog logičkog upravljača.
- Provjerite postavke programibilnog logičkog upravljača.
- U izborniku **Set 2** programa za servis provjerite konfiguraciju upravljačke ploče. Parametar **MANU** mora biti odabran.

Ako kvar ostane, obratite se odjelu za usluge nakon kupnje.

Greška u radu preklapanja

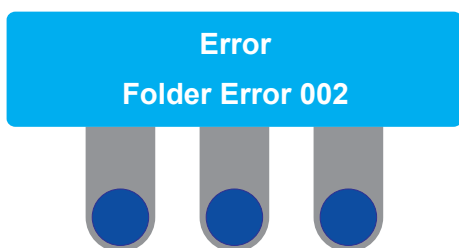

„Folder Error 002“ poruka

Ovaj zaslon će naizmjenično prikazivati trepereću poruku i servisni zaslon. Ova poruka koju slijedi broj označava grešku u radu preklapanja. Isključite te ponovno uključite napajanje na glavnom prekidaču. Ako kvar ostane, obratite se odjelu za usluge nakon kupnje.

Greška u postavljanju spremnika za preuzimanje

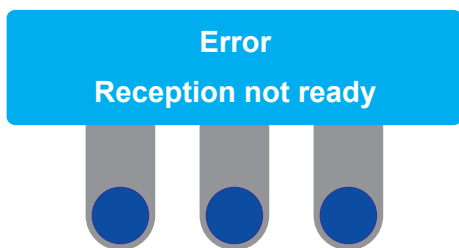

Poruka: „Problem - greška u postavljanju spremnika“.

Zaslon prikazuje sljedeću trepereću poruku koja se izmjenjuje sa zaslonom za servis. Ova poruka prikazuje da spremnik za preuzimanje na stroju nije ispravno postavljen za opciju preklapanja koju ste odabrali:

- Podignuto za upotrebu stroja prije preklapanja (način preklapanja: **BEZ PREKLAPANJA**).
- Spušteno za upotrebu stroja s preklapanjem (način preklapanja: **FIKSNO PREKLAPANJE** ili **PLIVIT**).

01106073	4519	1	6
Obavijest	Datum	Stranica	

6. Preventivno održavanje

UPUTE ZA UPORABU

Preventivno održavanje glačala

Dnevno (8 h) (na početku svakog radnog dana)

1. Provjerite je li se zaustavio stroj kada pritisnete mobilnu zaštitu (uređaj za zaštitu ruku).
2. Provjerite radi li ispravno „tipka za zaustavljanje u slučaju opasnosti“.

Tjedno (40 h)

3. Očistite rešetke ventilacije motora.
4. Očistite trake protiv nabora iz pogonskog sustava.
5. Očistite separatore.
6. Očistite ćeliju za otkrivanje i njen reflektor (samo na modelima bez funkcije preklapanja).
7. Provjerite i očistite filtar za ostatke tkanine i pokrovni filter uređaja za usis.

Mjesečno (170 h)

8. Uklonite prašinu izvan uređaja.
10. Pobrinite se da su papučice za termostatsku regulaciju i sigurno pregrijavanje uvijek čiste i u dodiru s valjkom.

Svakih šest mjeseci (1000 h)

15. Provjerite rad ručice.
17. Očistite ispušni sustav.
20. Provjerite stanje traka za glačanje i njihovih kvačica.
21. Provjerite trake za uvlačenje i njihov pogon te traka za izlaz (samo na modelima s funkcijom preklapanja).

01106073	4519	3	6
Obavijest	Datum	Stranica	

6. Preventivno održavanje

UPUTE ZA UPORABU

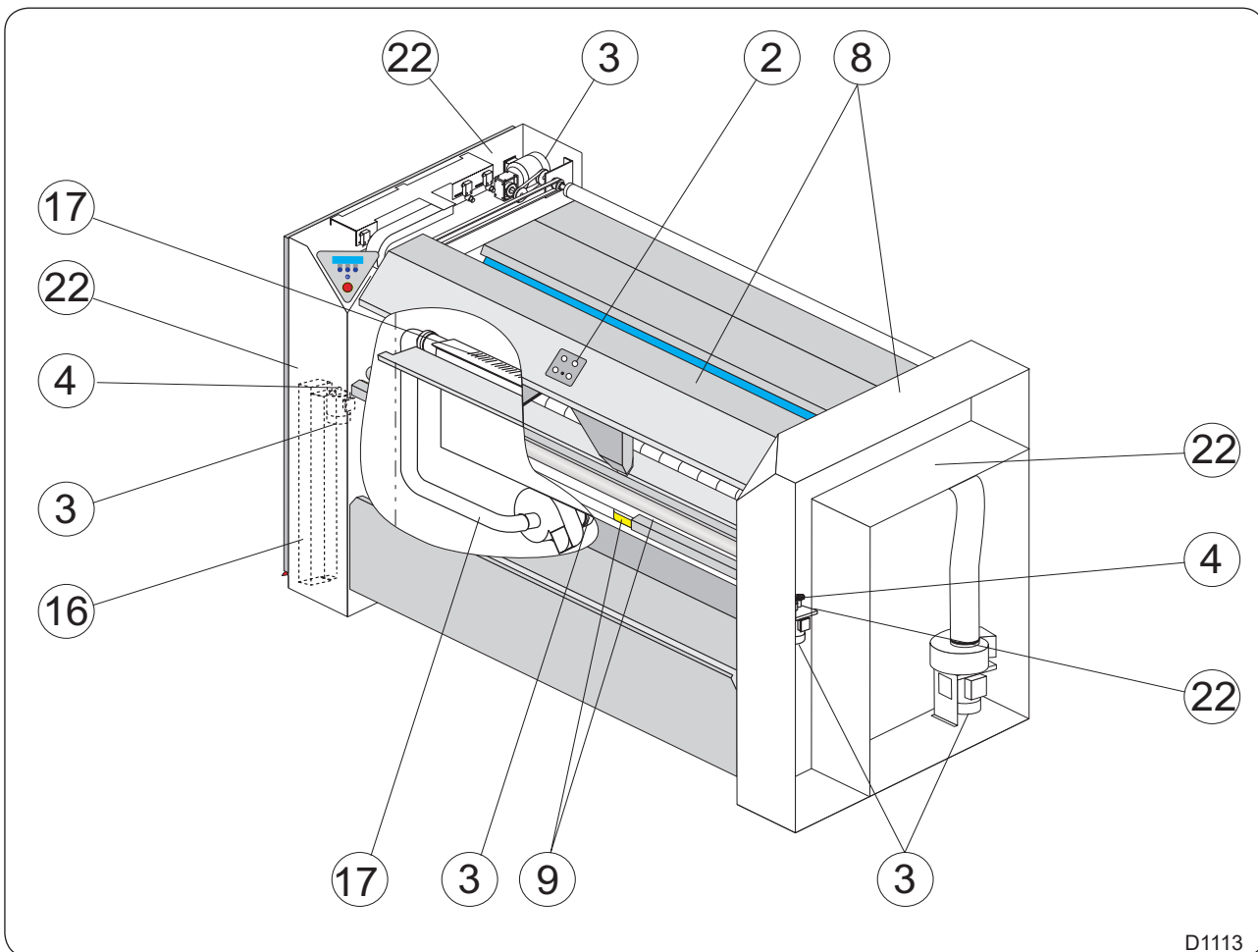

D1113



SIGURNOST

Sve radove popravka ili održavanja mora provesti stručnjak.



MJERE OPREZA

Za optimalno servisiranje vašeg uređaja, slijedite upute u regularnim intervalima i u skladu s učestalosti upotrebe.

01106073	4519	4	6
Obavijest	Datum	Stranica	

Preventivno održavanje sustava za uvlačenje

Dnevno (8 h) (na početku svakog radnog dana)

1. Provjerite radi li ispravno „tipka za zaustavljanje u slučaju opasnosti“.

Tjedno (40 h)

3. Očistite trake protiv nabora iz pogonskog sustava.

Mjesečno (170 h)

4. Uklonite prašinu izvan uređaja.

Svakih šest mjeseci (1000 h)

7. Očistite ispušni sustav.



UPOZORENJE

Slijedite ove upute u regularnim intervalima, ovisno o učestalosti upotrebe da održite svoj stroj u optimalnom radnom stanju.

Napomena:

Tekstilne komponente stroja za sušenje-glačanje smatraju se potrošnim dijelovima. Životni vijek ovih dijelova (trake za glačanje, trake za uvlačenje, pojasevi za hvatanje, prijenosni remen itd.) jako ovisi o uvjetima uporabe i učestalosti održavanja. Stoga njihova zamjena ne ulazi u jamstvo.

01106073	4519	5	6
Obavijest	Datum	Stranica	

6. Preventivno održavanje

**UPUTE
ZA UPORABU**

Ova stranica je namjerno ostavljena prazno.

01106073	4519	6	6
Obavijest	Datum	Stranica	

Motori

- Ventilator motora je dugotrajno podmazan.
- Zupčanik za smanjivanje pokreta je dugotrajno podmazan.

Valjak

- Valjak se mora održavati veoma oprezno da glačanje bude jednostavno i dobre kvalitete.
- Naslage sredstva za čišćenje i kamenca moraju se ukloniti čim umanje kvalitetu glačanja (zastoji, nabori na rublju itd.).

01106073	4519	7	6
Obavijest	Datum	Stranica	

Zamjena traka za glačanje

- Uklonite dasku za uvlačenje za jednostavan pristup trakama za glačanje.
- Uklonite hvataljke s krajeva traka koji se moraju zamijeniti i pričvrstite kraj stare trake na kraj nove trake.
- Rotirajte valjak uporabom ručice.
- Otkvačite krajeve stare i nove trake i prikvačite dva kraja nove trake jedan na drugi.
- Učinite isto za druge trake.
- Zamijenite dasku za uvlačenje.



MJERE OPREZA

Napetost traka za glačanje prilagođena je u tvornici na vrućem stroju.

Nemojte previše napeti trake.

Napetost mora biti što manja (dovoljno da ih se pogoni) jer prekomjerna napetost može izazvati brže trošenje traka.

Sjetite se ovih napomena ako ih morate prilagoditi ili zamijeniti.

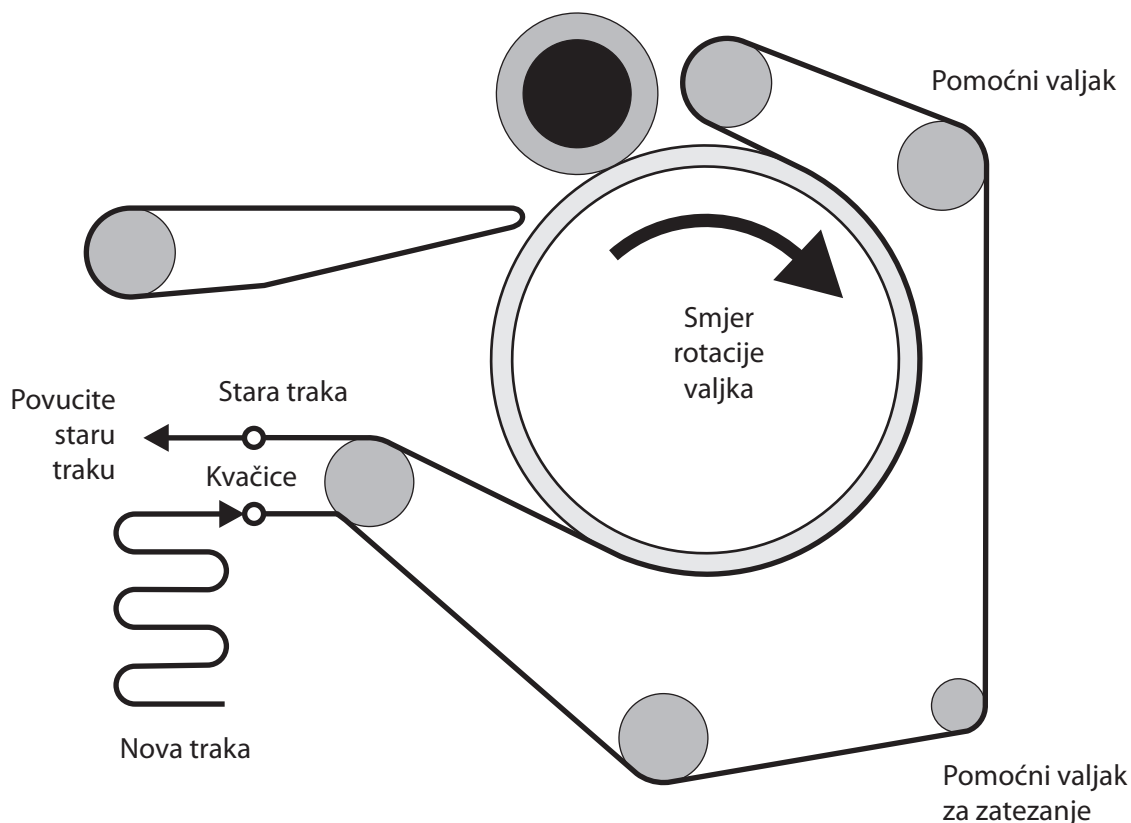

Objašnjenje grafičkih simbola

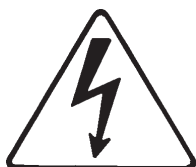

Trepereće svjetlo sa strelicom na kraju koje se prikazuje unutar jednakostraničnog trokuta upozorava korisnika o prisutnosti neizoliranog „opasnog napona“ koji je dovoljno jak da izazove strujni udar.



Uskličnik unutar jednakostraničnog trokuta daje korisniku važne savjete o uporabi, servisiranju i opasnim uvjetima.



































Ovaj simbol upozorava korisnika da postoje mehanizmi unutar stroja koji mogu biti opasni. Zaštitno kućište mora biti postavljeno tijekom uporabe.



Ovaj simbol upozorava korisnika o prisutnosti visokih temperatura koje mogu izazvati opasne opekline. Neke površine mogu doseći temperaturu od 200 °C (392 °F).

Objašnjenja simbola za pranje (standard ISO 3758:2005)

Da se zaobiđe problem jezičnih barijera, slijede simboli koji se upotrebljavaju u cijelom svijetu da vam daju smjernice i preporuke tijekom pranja raznih tkanina.

Pranje	Kada simbolizira pranje.		Oznaka suhog čišćenja ili pranja vodom mokrog čišćenja	Krug simbolizira suho čišćenje ili pranje vodom
	Maks. pranje temperatura u °C	Mehanička radnja		
 D1232	95	normalno	 D1233	Normalno kemijsko čišćenje s perkloretilenom ili otopinom ugljikovodika.
 D1233	95	blago	 D1234	Blago kemijsko čišćenje s perkloretilenom ili otopinom ugljikovodika.
 D1234	70	normalno	 D1235	Normalno kemijsko čišćenje s otopinom ugljikovodika.
 D1235	60	normalno	 D1236	Blago kemijsko čišćenje s otopinom ugljikovodika.
 D1236	60	blago	 D1237	Nemojte kemijski čistiti.
 D1237	50	normalno	 D1238	Normalno čišćenje vodom.
 D1238	50	blago	 D1239	Blago čišćenje vodom.
 D1239	40	normalno	 D1240	Veoma blago čišćenje vodom.
 D1240	40	blago		
 D1241	40	veoma blago		
 D1242	30	normalno	 D1251	Može se sušiti u sušilici. Normalna temperatura.
 D1243	30	blago	 D1250	Može se sušiti u sušilici. Niža temperatura.
 D1244	30	veoma blago	 D1252	Nemojte sušiti u sušilici.
 D1245	40	ručno pranje		
 D1246		nemojte prati		
Izbjeljivanje	Trokut simbolizira izbjeljivanje.			
 D1247	Izbjeljivanje dopušteno (klor ili kisik).		 D1261	Maks. temperatura 200 °C.
 D1248	Izbjeljivanje dopušteno (isključivo kisikom).		 D1262	Maks. temperatura 150 °C.
 D1249	Nemojte izbjeljivati.		 D1263	Maks. temp. 110 °C. Para može izazvati nepovratna oštećenja.
			 D1264	Nemojte glačati.

01106073	4519	3	7
Obavijest	Datum	Stranica	

Konverzija mjernih jedinica

Slijedi popis ekvivalenata glavnih često upotrebljivanih jedinica da izbjegnute upotrebu tablica za konverziju mjernih jedinica.

bar :	1 bar = 100 000 Pa 1 bar = 1.019 7 kg/cm ² 1 bar = 750.06 mm Hg 1 bar = 10 197 mm H ₂ O 1 bar = 14.504 psi		1 kg/cm ² = 10 000 mm H ₂ O 1 kg/cm ² = 735.557 6 mm Hg
britanska toplinska jedinica:	1 Btu = 1 055.06 J 1 Btu = 0.2521kcal	funta:	1 lb = 453.592 37 g
kalorije:	1 cal = 4.185 5 J 1 cal = 10 ⁻⁶ th 1 kcal = 3.967 Btu 1 cal/h = 0.001 163 W 1 kcal/h = 1.163 W	metar:	1 m = 1.093 61 yd 1 m = 3.280 83 ft 1 m = 39.37 in
kontinentalne konjske snage:	1 ch = 0.735 5 kW 1 ch = 0.987 0 HP	kubični metar:	:1 m ³ = 1 000 dm ³ 1 m ³ = 35.314 7 cu ft 1 dm ³ = 61.024 cu in 1 dm ³ = 0.035 3 cu ft
kubična stopa:	1 cu ft = 28.316 8 dm ³ 1 cu ft = 1 728 cu in	paskal:	1 Pa = 1 N/m ² 1 Pa = 0.007 500 6 mm Hg 1 Pa = 0.101 97 mm H ₂ O 1 Pa = 0.010 197 g/cm ² 1 Pa = 0.000 145 psi 1 MPa = 10 bar
kubični inči:	1 cu in = 16.387 1 dm ³	psi:	1 psi = 0.068 947 6 bar
stopa:	1 ft = 304.8 mm 1 ft = 12 in	thermie:	1 th = 1 000 kcal 1 th = 10 ⁶ cal 1 th = 4.185 5 x 10 ⁶ J 1 th = 1.162 6 kWh 1 th = 3 967 Btu
galon (UK):	1 gal = 4.545 96 dm ³ or l 1 gal = 277.41 cu in	vat:	1 W = 1 J/s 1 W = 0.860 11 kcal/h
galon (SAD) :	1 gal = 3.785 33 dm ³ or l 1 gal = 231 cu in	vatsati:	1 Wh = 3600 J 1 kWh = 860 kcal
konjska snaga:	1 HP = 0.745 7 kW 1 HP = 1.013 9 ch	jard:	1 yd = 0.914 4 m 1 yd = 3 ft 1 yd = 36 in
inč:	1 in = 25.4 mm	temperaturni stupnjevi:	0 °K = -273.16 °C 0 °C = 273.16 °K t °C = 5/9 (t °F-32) t °F = 1.8 t °C + 32
džul:	1 J = 0.000 277 8 Wh 1 J = 0.238 92 cal		
kilogram:	1 kg = 2.205 62 lb		
kg/cm² :	1 kg/cm ² = 98 066.5 Pa 1 kg/cm ² = 0.980 665 bar		

01106073	4519	4	7
Obavijest	Datum	Stranica	

UPUTE ZA UPORABU

Tablica maziva

PODMAZIVANJE STROJA									
UPOTREBA	Kotrljajući ležajevi Ležajevi	Kotrljajući ležajevi Visoka temperatura ležajeva	Pasta za montažu (nagrizajuća korozija)	Goli zupčanci Osovine lanaca Navoj Klizači	Prirubnički spojevi Cijevni spojevi Parni krugovi	Reduktori s kotačićima i vijcima	Reduktori sa zupčanicima	Krugovi i pneumatski uređaji	
TIPOVI MAZIVA I STANDARDIZACIJA	Mast na osnovi litijevog sapuna	Mast na osnovi litijevog sapuna + silikonsko ulje	Pasta na osnovi litijevog sapuna + mineralno ulje + mineralne čvrste masti	Mast na osnovi litijevog sapuna s MOS2 aditivom	Grafitno mazivo mini 60 % grafit, jako dobar protiv curenja	Veoma visok tlak ulja	Veoma visok tlak ulja	Inhibirano ulje SAE5	
	Grade ISO NLGI2	Grade ISO NLGI3	Grade ISO NLGI1	Grade ISO NLGI2	Grade ISO NLGI2	Grade ISO VG150	Grade ISO VG220	Grade ISO VG22	
RASPON TEMPERATURNOG OGRANIČENJA	-20°C + 140°C	-40°C + 200°C	-20°C + 150°C	-20°C + 135°C	-30°C + 700°C	0°C + 100°C	0°C + 120°C	+10°C + 65°C	
PREPORUČENO	CELTIA G2	NTN SH44 M	ALTEMP Q NB 50	MI-SETRAL 43N	GRACO AF 309	REDUCTELF SP150	REDUCTELF SP200	LUBRAK ATL SAE 5W	
KOD PROIZVODA	96 011 011	96 011 019	96 011 014	96 011 000	96 011 004	96 010 001	96 010 004	96 010 030	
CORRESPONDENCE	ANTAR	ROLEXA 2		EPOXA MO 2		EPOXA Z 150	EPOXA Z 220	MISOLA AH	
	BP	LS EP 2				ENERGOL CRXP 150	ENERGOL CRXP 220	SHF 22	
	CASTROL	SPEEROL EP2				ALPHA SP 150	ALPHA SP 220		
	ELF	EP2		STATERMA MO10		REDUCTELF SP150	REDUCTELF SP220	SPINEF 22	
	ESSO	BEACON EP2		MULTI PURPOSE GREASE MOLY		SPARTAN EP150	SPARTAN EP220	SPINESSO 22	
	FINA	MARSON EP2				GIRAN SR150	GIRAN SR220		
	GBSA				BELLEVILLE N				
	GRAFOIL					GRACO AF 309			
	KLUBER	CENTOPLEX 2	UNISILKON L50Z	ALTEMP Q.NB50	UNIMOLY GL82	WOLFRACOAT C	LAMORA 150	LAMORA 220	CRUCOLAN 22
	MOBIL	MOBILUX					MOBILGEAR 629	MOBILGEAR 630	DTE 24
	KERNITE	LUBRA K LC			LUBRA K MP		TOP BLENB ISO 80W90	TOP BLENB ISO 220	LUBRA K ATL SAE5W
	SETRAL				MISETRAL 43N				
	SHELL	ALVANIA R2			RETINA AM		OMALA 150	OMALA 220	TELLUS 22
	TOTAL	MULTISS EP2					CARTER EP150	CARTER EP220	EQUIVIS 22
	MOLYKOTE		MOLYCOTE 44	PATE DX					
OPAL	GEVAIR SP			SUPER MOS 2		GEAROPAL GM 65 ISO 150	GEAROPAL GM 75 ISO 220	HYDROPAL HO 110 HM++22	
ITECMA	GRL-ULTRA	VULCAIN	SILUB-P	GMO	LHT-C	DURAGEAR BL	DURAGEAR BL	AEROSYN	
DOW CORNING		SH 44 N							

